

ÉQUIPEMENTS POUR COLLECTIVITÉS

2023



**PLISSON**  **TRIGANO**  
*depuis 1888*



Fabricant français,  
avec la volonté de rester  
proche de ses clients, rayonne  
grâce à son implantation locale  
et ses 3 sites de production  
en France.



**FRANCK CHICARD**

Responsable régional  
Tél. 06 11 20 81 86  
fchicard@trigano.fr

**SYLVIE MAULOUE**

Administration des ventes  
Tél. 02 38 46 33 06  
smaulouet@trigano.fr



**FABIEN NIVAUT**

Directeur commercial grands comptes  
Tél. 06 80 04 76 31  
fnivault@trigano.fr

**SYLVIANE GREGOIRE-ROMBY**

Administration des ventes  
Tél. 02 38 46 33 00  
sgregoire.plisson@trigano.fr

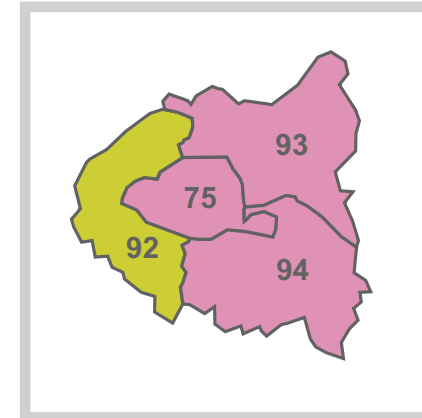
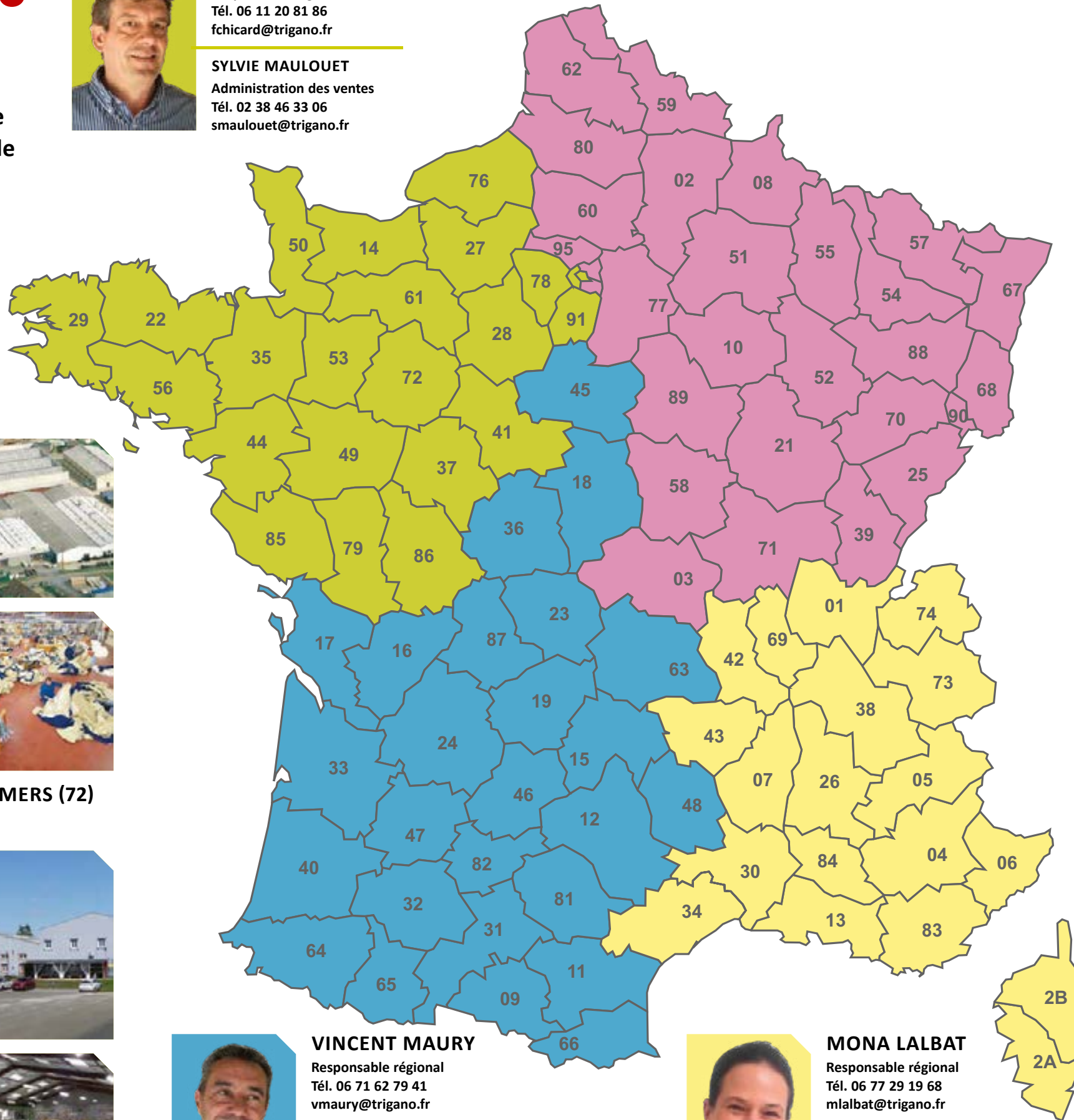

**USINE METALLO-TEXTILE DE MAMERS (72)**



**USINE TEXTILE DE BEAUGENCY (45)**



**VINCENT MAURY**

Responsable régional  
Tél. 06 71 62 79 41  
vmaury@trigano.fr

**AMÉLIE VANNIER**

Administration des ventes  
Tél. 06 80 51 12 00  
avannier@trigano.fr



**MONA LALBAT**

Responsable régional  
Tél. 06 77 29 19 68  
mlalbat@trigano.fr

**SYLVIE MAULOUE**

Administration des ventes  
Tél. 02 38 46 33 06  
smaulouet@trigano.fr



**XAVIER SCHIVRE**

Responsable régional  
Tél. 07 88 97 53 37  
xschivre@trigano.fr

**AMÉLIE VANNIER**

Administration des ventes  
Tél. 06 80 51 12 00  
avannier@trigano.fr



**USINE METALLURGIQUE DE LA ROCHE DE GLUN (26)**



Chère cliente, Cher Client,

C'est avec plaisir que nous vous présentons tous nos meilleurs vœux pour cette nouvelle année qui commence, avec de belles perspectives et de nouveaux horizons à inventer.

A nouvel an, nouvel élan, grâce à l'unification des marques **PLISSON** **TRIGANO**, votre nouveau catalogue, plus exhaustif, vous offre un choix toujours plus large de solutions adaptées vous permettant de mieux concrétiser vos projets et de réaliser vos rêves.

Toutes nos équipes se tiennent à votre disposition en œuvrant quotidiennement à l'optimisation de nos offres, ainsi qu'au développement de nouvelles solutions toujours plus innovantes pour vous accompagner et vous suivre dans vos activités collectives de Plein Air et de Loisirs.

Bonne année 2023, bonne lecture et merci à vous !

L'équipe commerciale

#### TARIF CATALOGUE :

Prix valables au 1<sup>er</sup> janvier 2023. Nous vous invitons à vérifier les prix des articles de votre commande en consultant notre site web : [www.trigano-collectivites.com](http://www.trigano-collectivites.com)

#### VOUS SOUHAITEZ NOUS CONTACTER :

- ☉ Par téléphone auprès de votre Responsable régional
- ☉ Par mail auprès de votre Responsable régional
- ☉ Par internet sur [www.trigano-collectivites.com](http://www.trigano-collectivites.com)
- ☉ Par fax au : 02 43 31 12 31
- ☉ Par courrier : TRIGANO MDC – Département Collectivités – ZA Le Haut Éclair – 72600 MAMERS

#### VOUS SOUHAITEZ UN ACCOMPAGNEMENT DANS VOS CHOIX, CONSEILS TECHNIQUES ET OFFRES :

- ☉ Par téléphone auprès de votre Responsable régional
- ☉ Par mail auprès de votre Responsable régional
- ☉ Par internet sur [www.trigano-collectivites.com](http://www.trigano-collectivites.com)
- ☉ Visite sur place par votre Responsable régional

#### VOS CONDITIONS DE LIVRAISON :

- ☉ 1 à 200 € HT : 18 € HT
- ☉ 201 à 300 € HT : 27 € HT
- ☉ 301 à 400 € HT : 36 € HT
- ☉ 401 à 500 € HT : 45 € HT
- ☉ 501 à 600 € HT : 48 € HT
- ☉ 601 à 700 € HT : 56 € HT
- ☉ 701 à 800 € HT : 64 € HT
- ☉ 801 à 900 € HT : 72 € HT
- ☉ 901 à 1 000€ HT : 80 € HT
- ☉ 1 001 à 1 500€ HT : 90 € HT
- ☉ plus de 1 500€ HT : Gratuit

(tarif valable uniquement sur France Métropolitaine Hors Dom/Tom, Corse, et Poids de Lestage - Pour toutes demandes spécifiques : nous consulter)

**ATTENTION** : lors de la livraison de votre matériel, même si le chauffeur n'est pas d'accord, il est indispensable de contrôler la quantité livrée ainsi que l'intégralité de l'ensemble, un récépissé de transport ne peut être signé sous réserve de déballage. Toute anomalie, manquant ou détérioration doit être signalé sur le récépissé du transporteur, et faire l'objet d'un courrier de réclamation en lettre recommandée auprès du transporteur.

Pour toute anomalie non signalée, aucune réclamation ne sera recevable. (art. L133.3 du Code du Commerce)

#### COMMENT PAYER :

- ☉ Par chèque bancaire adressé à : TRIGANO MDC – ZA Le Haut Éclair – 72600 MAMERS
- ☉ Par virement bancaire : RIB intégré à votre facture
- ☉ Par mandat administratif : via le site internet CHORUS
- ☉ Par carte bleue : via notre site internet [www.trigano-collectivites.com](http://www.trigano-collectivites.com)

#### GARANTIE :

L'ensemble des équipements proposés dans notre catalogue est couvert par une garantie de 2 ans, hors consommables, et sauf mention particulière spécifique.

#### CONTACTER LE SAV :

- ☉ Par téléphone au : 04 75 84 85 02
- ☉ Par télécopie au : 04 75 84 85 03
- ☉ Par mail au : [sav-mdc@trigano.fr](mailto:sav-mdc@trigano.fr)



#### STAND PLIANT – ABRIPLIANT

- Gamme Loisirs
- Gamme Prestige
- Accessoires et options

4 à 9



#### PAGODES ET STRUCTURES ALUMINIUM

- Pagode 3 x 3, 4 x 4, 5 x 5
- Structure Portée 3 m
- Structure Portée 5 m
- Structure Portée de 6 m
- Structure Portée 8 m
- Structure Portée 10 m

10 à 21



#### TENTES DE RÉCEPTION TRIGANO

- Pagode 4 x 4, 5 x 5
- Plein Air 3
- Plein Air 5
- Super Plein Air 6
- Super Plein Air 8

22 à 31



#### TENTES DE RÉCEPTION PLISSON

- Stands et buvettes
- Laser 3
- Laser 5
- Laser 6
- Laser 7
- Super Laser 8

32 à 47



#### PLANCHERS ET PODIUMS

- Plancher à poser
- Plancher technique
- Piste de danse
- Plancher autoportant
- Scène et praticable
- Podium modulaire

48 à 55



#### ACCESSOIRES POUR TENTES

- Chauffage, climatisation
- Éclairage C.T.S.
- Solutions de Lestage
- Accessoires maintenance Tente
- Accessoires aide au montage
- Racks de transport

56 à 69



#### MOBILIER DE RÉCEPTION ET FESTIVITÉ

- Chaises + Chariots
- Mobilier Polyéthylène
- Tables traiteur
- Ensemble Brasserie
- Affichage Panneaux et Grilles
- Barrières de Police et remorque

70 à 97



#### TENTES DE COUCHAGE ET D'HÉBERGEMENT

- Tentes Dômes et Canadiennes
- Tentes à thèmes
- Tentes Patrouille
- Tentes de Service
- Tentes cuisine
- Tentes de couchage collectives

98 à 113



#### MOBILIER PLEIN AIR ET CAMPS

- Lits pliants, simples et superposés
- Matelas et Literie
- Accessoires camping
- Meubles de rangement
- Réchauds et glacières
- Tables Pique-nique Extérieur

114 à 128



COINS RENFORCÉS



POINTE RENFORCÉE

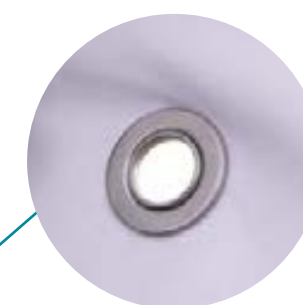

PASSAGES HAUBAN

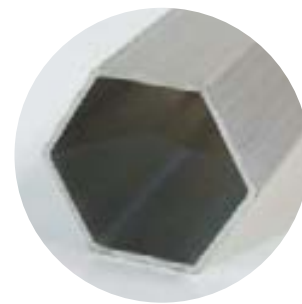

TUBE ALUMINIUM Ø 40 ÉP.1,5



PIEDS RÉGLABLES



PLATINE ACIER ÉP.3 MM



DOUBLE PATTE DE TENSION



CISEAUX ALUMINIUM 26 x 13



VERROUILLAGE RAPIDE

**DESCRIPTIF**

Notre nouvelle gamme de stands pliants **LOISIRS** est conçue pour des utilisations occasionnelles et de courtes durée. Elle est adaptée à tous types d'événements, particuliers, associatifs, sportifs, commerciaux et culturels. Légers, rapides à monter, faciles à transporter, ils peuvent être mis en œuvre sans difficulté par des personnes non professionnelles.

**ARMATURE**

Structure en tube d'aluminium anodisé Ø 40 mm x ép.1,5 mm pour les poteaux et 26 x 13 x 1 mm pour les ciseaux. Armature réglable en hauteur de 1,80 m à 2,10 m. Pièces de connexion fixes et coulissantes en nylon coloris noir, montées par visserie nylbloc (pièces détachées disponibles)

**ENTOILAGE**

Confection en tissu polyester enduit de 350 g/m<sup>2</sup> classé au feu M2 coloris blanc. Assemblage toiture / armature par velcro et assemblage murs / toiture par velcro.

**Tarification**

ARMATURE 3 m x 3 m + TOIT BLANC + HOUSSE (poids : 27 kg)	
<b>M/A783G35</b>	<b>392,00 €HT</b>
ARMATURE 3 m x 4,50 m + TOIT BLANC + HOUSSE (poids : 36 kg)	
<b>M/A784G35</b>	<b>515,00 €HT</b>
ARMATURE 3 m x 6 m + TOIT BLANC + HOUSSE (poids : 44 kg)	
<b>M/A785J35</b>	<b>670,00 €HT</b>
PACK ENTOURAGE 3 m x 3 m	
3 murs 3,00 m pleins + 1 mur porte 3,00 m	
<b>M/AY031E35</b>	<b>128,00 €HT</b>
PACK ENTOURAGE 3 m x 4,50 m.	
2 murs 3,00 m pleins + 1 mur 4,50 m plein + 1 mur 4,50 m porte	
<b>M/AY031W35</b>	<b>156,00 €HT</b>
PACK ENTOURAGE 3 m x 6 m	
2 murs 3,00 m pleins + 1 mur 6,00 m plein + 1 mur 6,00 m porte	
<b>M/AY031C35</b>	<b>190,00 €HT</b>

TOUS LES TARIFS  
WWW.TRIGANO-COLLECTIVITES.COM

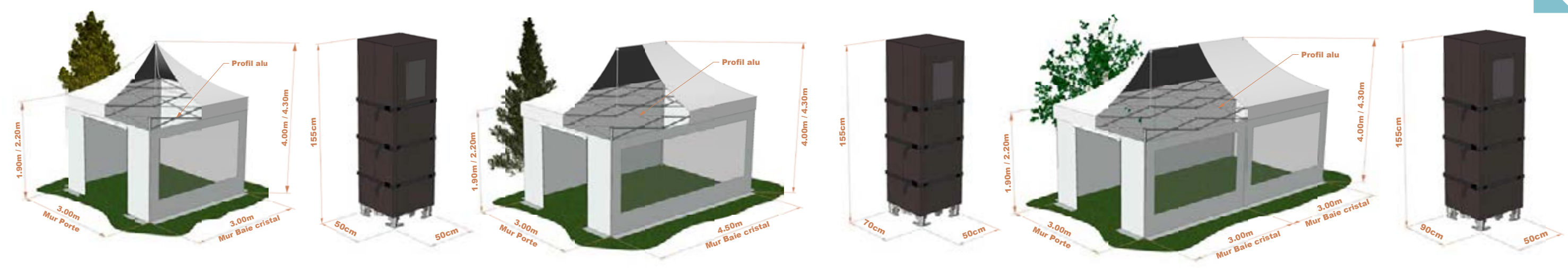





## DESRIPTIF

Nos stands pliants **GAMME PRO**, de qualité professionnelle, grâce à leur armature d'une grande solidité, sont particulièrement bien adaptés à un usage intensif et collectif. Nous vous les proposons avec deux qualités d'entoilage. La **gamme standard** en tissu laminé, plus économique et la **gamme premium** en tissu polyester enduit PVC 2 faces, de qualité supérieure, et imprimable.

## ARMATURE

Structure en tube d'aluminium anodisé Ø 50 mm ép.2 mm pour les poteaux et 35 x 18 x 2 mm pour les ciseaux. Armature réglable en hauteur de 1,80 m à 2,10 m. Pièces de connexion fixes et coulissantes en fonte d'aluminium laquée, montées par visserie Nylon (pièces détachées disponibles).

## GAMME PRESTIGE

Confection en tissu laminé 520 g/m<sup>2</sup> classé feu M2 coloris blanc.

## TARIFICATION :

ARMATURE 3 M x 3 m + TOIT BLANC + HOUSSE (poids : 32 kg)	<b>M/A783G52</b>	<b>636,00 €HT</b>
ARMATURE 3 M x 4,50 m + TOIT BLANC + HOUSSE (poids : 44 kg)	<b>M/A784G52</b>	<b>817,00 €HT</b>
ARMATURE 3 M x 6 M + TOIT BLANC + HOUSSE (poids : 57 kg)	<b>M/A785J52</b>	<b>1 076,00 €HT</b>
ARMATURE 4 M x 4 M + TOIT BLANC + HOUSSE (poids : 44 kg)	<b>M/A786L52</b>	<b>800,00 €HT</b>
ARMATURE 5 M x 5 M + TOIT BLANC + HOUSSE (poids : 66 kg)	<b>M/A788T52</b>	<b>1 100,00 €HT</b>

## ENTOURAGE :

PACK ENTOURAGE 3 M x 3 M 3 murs pleins 3,00 m + 1 mur porte 3,00 m	<b>M/AY031E52</b>	<b>169,00 €HT</b>
PACK ENTOURAGE 3 M x 4,50 M 2 murs pleins 3,00 m + 1 mur plein 4,50 m + 1 mur porte 4,50 m	<b>M/AY031W52</b>	<b>204,00 €HT</b>
PACK ENTOURAGE 3 M x 6 M 2 murs pleins 3,00 m + 1 mur plein 6,00 m + 1 mur porte 6,00 m	<b>M/AY031C52</b>	<b>248,00 €HT</b>
PACK ENTOURAGE 4 M x 4 M 3 murs pleins 4,00 m + 1 mur porte 4,00 m	<b>M/AY031Y52</b>	<b>227,00 €HT</b>
PACK ENTOURAGE 5 M x 5 M 3 murs pleins 5,00 m + 1 mur porte 5,00 m	<b>M/AY031A52</b>	<b>272,00 €HT</b>
MUR 3,00 M CRISTAL CADRE BLANC	<b>M/Y031E7152</b>	<b>43,00 €HT</b>
MUR 4,00 M CRISTAL CADRE BLANC 520 g	<b>M/Y031J7352</b>	<b>50,00 €HT</b>
MUR 4,50 M CRISTAL CADRE BLANC	<b>M/Y031G7252</b>	<b>57,00 €HT</b>
MUR 5,00 M CRISTAL CADRE BLANC 520 g	<b>M/Y031A6952</b>	<b>68,00 €HT</b>
MUR 6,00 M CRISTAL CADRE BLANC	<b>M/Y031L7452</b>	<b>78,00 €HT</b>

## GAMME PRO

Confection en tissu polyester 450 g/m<sup>2</sup>, enduit PVC 2 faces, classé feu M2 coloris blanc finition vernis.

## TARIFICATION :

ARMATURE 3 m x 3 m + TOIT BLANC + HOUSSE (poids : 31 kg)	<b>M/A783G03</b>	<b>726,00 €HT</b>
ARMATURE 3 m x 4,50 m + TOIT BLANC + HOUSSE (poids : 43 kg)	<b>M/A784G02</b>	<b>918,00 €HT</b>
ARMATURE 3 m x 6 m + TOIT BLANC + HOUSSE (poids : 56 kg)	<b>M/A785J02</b>	<b>1 187,00 €HT</b>
ARMATURE 4 m x 4 m + TOIT BLANC + HOUSSE (poids : 43 kg)	<b>M/A786L02</b>	<b>898,00 €HT</b>
ARMATURE 5 m x 5 m + TOIT BLANC + HOUSSE (poids : 65 kg)	<b>M/A789T03</b>	<b>1 261,00 €HT</b>
MUR 3,00 m plein blanc	<b>M/Y031G61</b>	<b>77,00 €HT</b>
MUR 3,00 m porte blanc	<b>M/Y031T66</b>	<b>90,00 €HT</b>
MUR 3,00 m cristal blanc	<b>M/Y031E71</b>	<b>76,00 €HT</b>
MUR 4,00 m plein blanc	<b>M/Y031L63</b>	<b>100,00 €HT</b>
MUR 4,00 m porte blanc	<b>M/Y031Y68</b>	<b>107,00 €HT</b>
MUR 4,00 m cristal blanc	<b>M/Y031J73</b>	<b>91,00 €HT</b>
MUR 4,50 m plein blanc	<b>M/Y031J62</b>	<b>106,00 €HT</b>
MUR 4,50 m porte blanc	<b>M/Y031W67</b>	<b>113,00 €HT</b>
MUR 4,50 m cristal blanc	<b>M/Y031G72</b>	<b>97,00 €HT</b>
MUR 5,00 m plein blanc	<b>M/Y031P64</b>	<b>117,00 €HT</b>
MUR 5,00 m porte blanc	<b>M/Y031A69</b>	<b>121,00 €HT</b>
MUR 5,00 m cristal blanc	<b>M/Y031R76</b>	<b>110,00 €HT</b>
MUR 6,00 m plein blanc	<b>M/Y031R65</b>	<b>131,00 €HT</b>
MUR 6,00 m porte blanc	<b>M/Y031C70</b>	<b>141,00 €HT</b>
MUR 6,00 m cristal blanc	<b>M/Y031L74</b>	<b>119,00 €HT</b>
Gouttière 3,00 m	<b>M/Y031T77U</b>	<b>9,00 €HT</b>
Gouttière 4,00 m	<b>M/Y031Y79U</b>	<b>12,00 €HT</b>
Gouttière 4,50 m	<b>M/Y031W78U</b>	<b>14,00 €HT</b>
Gouttière 5,00 m	<b>M/Y031A80U</b>	<b>15,00 €HT</b>
Gouttière 6,00 m	<b>M/Y031C81U</b>	<b>17,00 €HT</b>

TOUS LES TARIFS  
WWW.TRIGANO-COLLECTIVITES.COM

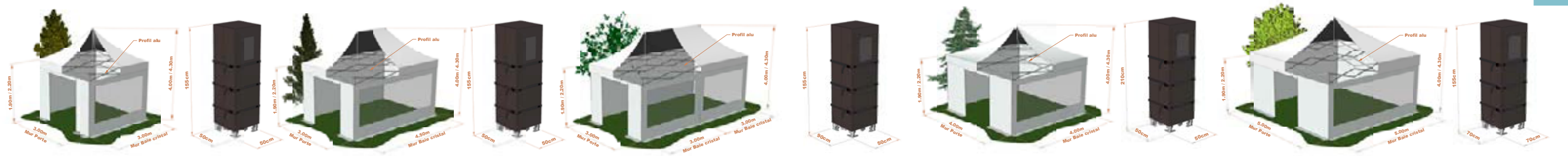





**RACK POUR STANDS**

Structure en tube d'acier 80 x 40 x 3 mm et 40 x 20 x 2 mm finition galvanisée à chaud, châssis palette avec prise chariot élévateur 4 côtés, ceinture de façade démontable pour faciliter le chargement, plancher vissé en épicea tri plis épaisseur 21 mm finition vernis, modèle empilable.

Poids à vide : 110 kg  
M/711RT001A

1 330,00 €HT

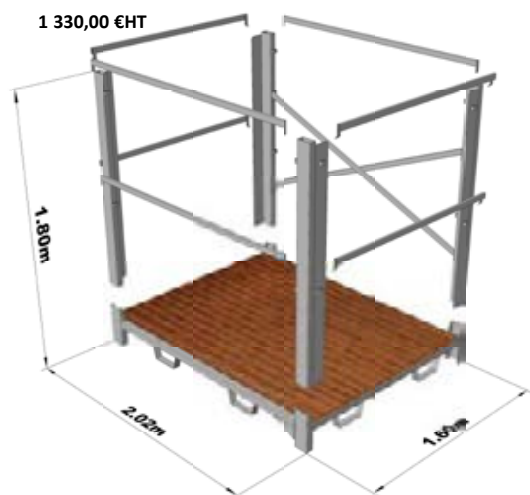

**Capacité de stockage**

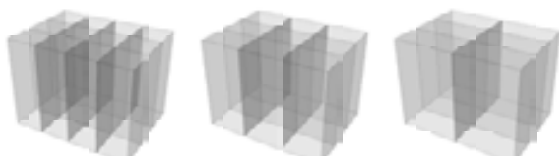

12 Stands 3x3

9 Stands 3x4.5

6 Stands 3x6



**HOUSSE PRO**

Confection en toile PVC lourde de 650 g/m<sup>2</sup> avec 3 sangles réglables réparties sur la hauteur.

- M/711HO001-HOUSSE 3,00 m x 3,00 m 84,00 €HT
- M/711HO002-HOUSSE 3,00 m x 4,50 m 96,00 €HT
- M/711HO003-HOUSSE 3,00 m x 6,00 m 103,00 €HT
- M/711HO004-HOUSSE 4,00 m x 4,00 m 110,00 €HT
- M/711HO005-HOUSSE 5,00 m x 5,00 m 166,00 €HT



**PINCE DE LIAISON**

Acier zingué  
Pour tube Ø 40 (vendues par 2)  
M/56044SET 11,00 €HT  
Pour tube Ø 50 (vendues par 2)  
M/56044SET50 11,00 €HT

**TOUS LES TARIFS  
WWW.TRIGANO-COLLECTIVITES.COM**

**POIDS DE LESTAGE 14 KG**

Dimensions : 220 x 200 x 65 mm.  
Passage tube : 52 mm maximum  
Modèle empilable, finition laquée noire  
M/030LE028 38,00 €HT



**POIDS DE LESTAGE 20 KG**

Dimensions : 250 x 305 x 65 mm.  
Passage tube : 70 mm maximum  
Modèle empilable, finition laquée noire  
M/DIV1038W 55,00 €HT



**POIDS DE LESTAGE 30 KG**

Dimensions : 260 x 260 x 105 mm.  
Passage tube : 55 mm maximum  
Modèle non empilable, finition laquée noire  
M/DIV1007L 82,00 €HT



Ces matériels sont destinés exclusivement aux implantations de courte durée, en ayant préalablement consulté la météo locale. Ils doivent être démontés ou évacués à partir de 70 km/h de vent. Si le liaisonnement au sol est fait à l'aide de lestage, respectez les masses suivantes par poteau : 3 x 3 = 85 kg / 3 x 4,5 = 130 kg / 3 x 6 = 120kg / 4 x 4 = 150 kg et 5 x 5 = 235 kg.



**COMPTOIR AVEC JUPE**

Piètement aluminium télescopique avec comptoir aluminium pliant + jupe blanche en polyester 255 g/m<sup>2</sup>. Longueur : 3,00 m x largeur : 0,55 m x hauteur : 1,08 m. Poids : 32 kg.  
COMPTOIR • Réf. M/M045R69 371,00 €HT JUPE COMPTOIR • Réf. M/JUPE001 43,00 €HT



**MARQUAGE SUR TOILE**



Nos marquages peuvent être rapportés sur vos entoilages s'ils sont de petites tailles, ou imprimés pleine toile s'ils sont de grande taille. Dans ce dernier cas, les bobines de toile seront préalablement imprimées puis découpées et assemblées.



**ABRIPLIANT COULEURS**

Confection en tissu enduit biface PVC 500 gr/m<sup>2</sup>, finition vernis, classé feu M2, assemblage par couture double aiguilles et galonnage blanc. Solidarisation des éléments d'entourage par rubans auto-agrippant largeur 50 mm. Produit non disponible sur stock, confection sur demande.

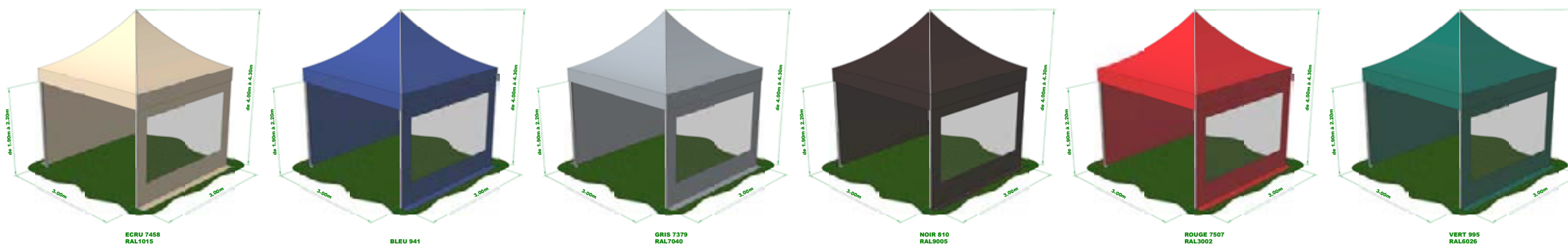



**DESCRIPTIF**

**ARMATURE**

Ossature en profilé d'aluminium à gorge de 63 x 63mm, montage par emboîtement, pièces de connexions en tube d'acier carré finition galvanisée avec cliquet de verrouillage, mise sous tension de la pointe centrale par vissage. Large platine en acier de forme triangulaire à 2 points et barres de sol escamotables en tube d'acier galvanisé Ø 35 sur 3 côtés, verrouillage par goupille bêta. 3 m x 3 m (poids : 85 kg) 4 m x 4 m (poids : 95 kg) 5 m x 5 m (poids : 107 kg)

**ENTOILAGE**

Toiture et élément d'entoilage confectionnés en tissu polyester enduit PVC 2 faces de 650 gr/m² ignifugé M2, finition vernis anti-salissure. Assemblage des toiles par soudure haute fréquence 30 mm, solidarisation des éléments d'entoilage sur l'armature par jonc sur glissière aluminium, avec contre-joncs pour la toiture sur 4 côtés. Éléments d'entourage coulissant avec ouverture centrale par lambias sur tous les types de murs en 4,00 m et 5,00 m. **Coloris standard Blanc. Pour tout autre coloris, nous consulter.** 3 m x 3 m (poids : 40 kg) 4 m x 4 m (poids : 56 kg) 5 m x 5 m (poids : 75 kg)



**Tarifcation**

**PAGODE 3 m x 3 m HAUTEUR 2,20 m**

Armature + Toiture coloris blanc	
<b>M/803TE001</b>	<b>1 783,00 € HT</b>
Mur 3,00 m ouvrant blanc Ht 2,20 m	
<b>M/803MU001J</b>	<b>185,00 € HT</b>
Mur 3,00 m ouvrant baie cristal, blanc Ht 2,20 m	
<b>M/803MU002J</b>	<b>227,00 € HT</b>
Mur 3,00 m ouvrant à l'italienne, blanc Ht 2,20 m	
<b>M/803MU003J</b>	<b>318,00 € HT</b>
Jeu de 3 barres de sol de 3,00 m	
<b>M/803EB001</b>	<b>126,00 € HT</b>
Kit de haubanage, pieux + sangles + crochets	
<b>M/803KH001</b>	<b>149,00 € HT</b>
Gouttière PVC 3,00 m avec descentes 2,20 m	
<b>M/803GO001</b>	<b>140,00 € HT</b>

**PAGODE 3 m x 3 m HAUTEUR 2,50 m**

Armature + Toiture coloris blanc	
<b>M/803TE101</b>	<b>1 786,00 € HT</b>
Mur 3,00 m ouvrant blanc Ht 2,50 m	
<b>M/803MU101J</b>	<b>198,00 € HT</b>
Mur 3,00 m ouvrant baie cristal, blanc Ht 2,50 m	
<b>M/803MU102J</b>	<b>262,00 € HT</b>
Mur 3,00 m ouvrant à l'italienne, blanc Ht 2,50 m	
<b>M/803MU103J</b>	<b>352,00 € HT</b>

Jeu de 3 barres de sol de 3,00 m	
<b>M/803EB001</b>	<b>126,00 € HT</b>
Kit de haubanage, pieux + sangles + crochets	
<b>M/803KH001</b>	<b>149,00 € HT</b>
Gouttière PVC 3,00 m avec descentes 2,50 m	
<b>M/803GO101</b>	<b>165,00 € HT</b>

**PAGODE 4 m x 4 m HAUTEUR 2,20 m**

Armature + Toiture coloris blanc	
<b>M/804TE001</b>	<b>2 151,00 € HT</b>
Mur 4,00 m ouvrant blanc Ht 2,20 m	
<b>M/804MU001J</b>	<b>204,00 € HT</b>
Mur 4,00 m ouvrant baie cristal, blanc Ht 2,20 m	
<b>M/804MU002J</b>	<b>276,00 € HT</b>
Mur 4,00 m ouvrant à l'italienne, blanc Ht 2,20 m	
<b>M/804MU003J</b>	<b>358,00 € HT</b>
Jeu de 3 barres de sol de 4,00 m	
<b>M/804EB001</b>	<b>149,00 € HT</b>
Kit de haubanage, pieux + sangles + crochets	
<b>M/803KH001</b>	<b>149,00 € HT</b>
Gouttière PVC 4,00 m avec descentes 2,20 m	
<b>M/804GO001</b>	<b>157,00 € HT</b>

**PAGODE 4 m x 4 m HAUTEUR 2,50 m**

Armature + Toiture coloris blanc	
<b>M/804TE101</b>	<b>2 153,00 € HT</b>
Mur 4,00 m ouvrant blanc Ht 2,50 m	
<b>M/804MU101J</b>	<b>242,00 € HT</b>
Mur 4,00 m ouvrant baie cristal, blanc Ht 2,50 m	
<b>M/804MU102J</b>	<b>324,00 € HT</b>
Mur 4,00 m ouvrant à l'italienne, blanc Ht 2,50 m	
<b>M/804MU103J</b>	<b>396,00 € HT</b>
Jeu de 3 barres de sol de 4,00 m	
<b>M/804EB001</b>	<b>149,00 € HT</b>
Kit de haubanage, pieux + sangles + crochets	
<b>M/803KH001</b>	<b>149,00 € HT</b>
Gouttière PVC 4,00 m avec descentes 2,50 m	
<b>M/804GO101</b>	<b>182,00 € HT</b>

**PAGODE 5 m x 5 m HAUTEUR 2,20 m**

Armature + Toiture coloris blanc	
<b>M/805TE001</b>	<b>2 465,00 € HT</b>
Mur 5,00 m ouvrant blanc Ht 2,20 m	
<b>M/805MU001J</b>	<b>265,00 € HT</b>
Mur 5,00 m ouvrant baie cristal, blanc Ht 2,20 m	
<b>M/805MU002J</b>	<b>333,00 € HT</b>
Mur 5,00 m ouvrant à l'italienne, blanc Ht 2,20 m	
<b>M/805MU003J</b>	<b>406,00 € HT</b>
Jeu de 3 barres de sol de 5,00 m	
<b>M/805EB001</b>	<b>186,00 € HT</b>
Kit de haubanage, pieux + sangles + crochets	
<b>M/803KH001</b>	<b>149,00 € HT</b>
Gouttière PVC 5,00 m avec descentes 2,20 m	
<b>M/805GO001</b>	<b>169,00 € HT</b>

MATÉRIEL HOMOLOGABLE  
PAR LE B.V.C.T.S.  
CONFORME A L'ARRÊTÉ DU 23.01.1985



TOUS LES TARIFS  
WWW.TRIGANO-COLLECTIVITES.COM

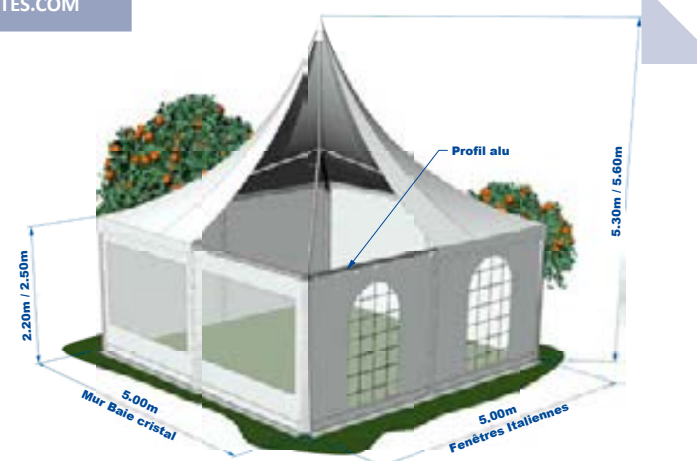
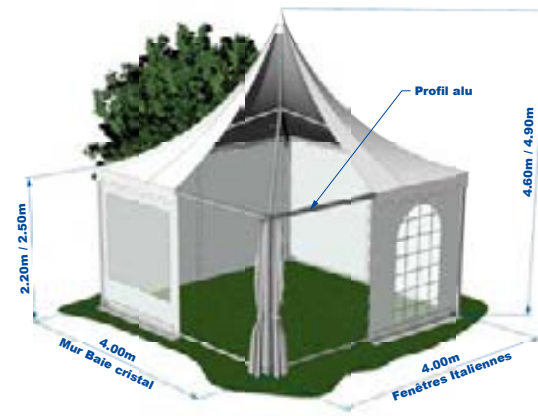
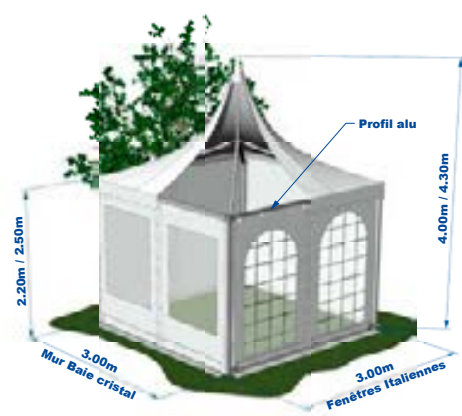

**PAGODE 5 m x 5 m HAUTEUR 2,50 m**

Armature + Toiture coloris blanc	
<b>M/805TE101</b>	<b>2 467,00 € HT</b>
Mur 5,00 m ouvrant blanc Ht 2,50 m	
<b>M/805MU101J</b>	<b>294,00 € HT</b>
Mur 5,00 m ouvrant baie cristal, blanc Ht 2,50 m	
<b>M/805MU102J</b>	<b>367,00 € HT</b>
Mur 5,00 m ouvrant à l'italienne, blanc Ht 2,50 m	
<b>M/805MU103J</b>	<b>439,00 € HT</b>
Jeu de 3 barres de sol de 5,00 m	
<b>M/805EB001</b>	<b>186,00 € HT</b>
Kit de haubanage, pieux + sangles + crochets	
<b>M/803KH001</b>	<b>149,00 € HT</b>
Gouttière PVC 5,00 m avec descentes 2,50 m	
<b>M/805GO101</b>	<b>194,00 € HT</b>



**DESRIPTIF**

**ARMATURE**

Ossature en profilé d'aluminium à gorge finition anodisée de 94 x 48 x 3 pour les éléments principaux, et de 55 x 60 x 3 / 35 x 40 x 2 pour les éléments secondaires. Connexion des profilés entre eux par pièce de jonction acier galvanisée, avec goupille de blocage, contreventement en toiture par câble et tendeur, contreventement sur mur par croix aluminium. Distance maximum entre 2 travées contreventées : 15 m. Ancrage des platines par pieux en acier forgé L800 x Ø 27 à raison de 2 par platine. Armature équipée de barres de sol en tube d'acier Ø 35 finition galvanisée à chaud et escamotables sur toute la périphérie. Armature pignon composée d'une traverse unique.

**ENTOILAGE**

Confection réalisée en tissu polyester enduit PVC double face de 650 gr/m<sup>2</sup> classé au feu M2, finition vernis antisalissure, assemblé par soudure à haute fréquence recouvrement 30 mm. Toiture modulaire en tronçons de 3,00 m montage par joncs sur glissière et laçage par sandow sur les sablières, avec bavettes de jonction sur retombées. Éléments d'entourage composés de mur de 3,00 m, montage sur mâts par joncs sur glissière ; montage sous sablière par joncs alternés, fourreau en partie basse pour barres de sol et ouverture centrale par lambias permettant le coulissement de part et d'autres du mur ouvert avec maintien par embrase.

**Tarification**

ARMATURE 3 m x 6 m + TOITURE BLANCHE + BARRES DE SOL	<b>M/830TE002</b>	<b>4 179,00 €HT</b>
ARMATURE 3 m x 9 m + TOITURE BLANCHE + BARRES DE SOL	<b>M/830TE003</b>	<b>5 409,00 €HT</b>
ARMATURE 3 m x 12 m TOITURE BLANCHE + BARRES DE SOL	<b>M/830TE004</b>	<b>6 639,00 €HT</b>
ARMATURE 3 m x 15 m + TOITURE BLANCHE + BARRES DE SOL	<b>M/830TE005</b>	<b>7 869,00 €HT</b>
ARMATURE 3 m x 18 m + TOITURE BLANCHE + BARRES DE SOL	<b>M/830TE006</b>	<b>9 100,00 €HT</b>
JEU DE CONTREVENTEMENT COMPLET 1 TRAVÉES	<b>M/B822E01</b>	<b>305,00 €HT</b>

**Éléments d'entoilage**

MUR LATÉRAL 3,00 m plein ouvrant blanc	<b>M/800MU001J</b>	<b>162,00 €HT</b>
MUR LATÉRAL 3,00 m ouvrant baie cristal	<b>M/800MU010J</b>	<b>250,00 €HT</b>
MUR LATÉRAL 3,00 m ouvrant à l'italienne	<b>M/800MU011J</b>	<b>274,00 €HT</b>
MUR PIGNON 3,10 m plein ouvrant blanc	<b>M/830MU001J</b>	<b>164,00 €HT</b>
MUR PIGNON 3,10 m ouvrant baie cristal	<b>M/830MU002J</b>	<b>231,00 €HT</b>
MUR PIGNON 3,10 m ouvrant à l'italienne	<b>M/830MU003J</b>	<b>275,00 €HT</b>



MATÉRIEL HOMOLOGABLE PAR LE B.V.C.T.S. CONFORME A L'ARRÊTÉ DU 23.01.1985

TOUS LES TARIFS WWW.TRIGANO-COLLECTIVITES.COM



**PLANCHER AUTOPORTANT**

Ossature en acier galvanisé double nappe avec rail aluminium forme H + plancher en épicea tri plis 21 mm vitrifié 2 faces, en lames de 0,50 m x 3,00 m avec lambourde.

Module de départ 3,00 m x 3,00 m complet	<b>M/DIV1119N</b>	<b>2 195,00 €HT</b>
Module supplémentaire 3,00 m x 3,00 m complet	<b>M/DIV1120P</b>	<b>1 764,00 €HT</b>



**JEU DE TENSION PAR BARRES**

Option pour rigidifier la tension des bas de toiture, constitué de règle acier 80 x 40 x 2 raccordé par guide droit et d'angle, l'ensemble mis sous tension par sangle à cliquet.

Kit complet travée de départ	<b>M/800KT001</b>	<b>527,00 €HT</b>
Kit complet travée supplémentaire	<b>M/800KT006</b>	<b>200,00 €HT</b>



**PORTIQUE DE STABILITÉ**

Boulonné sous sablière, permet l'élimination partielle des croix de contreventement mur pour l'aménagement de passage. Fabrication en tube d'acier galva 60 x 30 x 4 avec renforts et platines. Longueur : 2,95 m x poids : 17 kg.

<b>M/560877</b>	<b>148,00 €HT</b>
-----------------	-------------------



**RACK POUR ARMATURE**

Construction en acier galvanisé, modèle empilable avec prise chariot élévateur. Dimensions : L. 2,00 m x l. 1,15 m x Ht. 0,75 m. Poids : 100 kg – Capacité : 150 m<sup>2</sup> d'armature hors accessoires.

<b>M/800RT001</b>	<b>535,00 €HT</b>
-------------------	-------------------

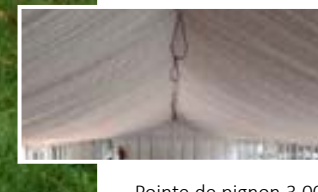

**VELUM SOUS TOITURE**

Confection en tissu 100 % polyester de 155 gr/m<sup>2</sup> classé au feu M1 coloris blanc (autre coloris sur demande), à accrochage par mousqueton sur câble. Plissage 1,5 pour les toitures et droit pour les pointes de pignon. Éléments solidarisés par velcro.

Pointe de pignon 3,00 m	<b>M/800VE028</b>	<b>83,00 €HT</b>
Module toiture 3,00 m x 3,00 m	<b>M/800VE027</b>	<b>281,00 €HT</b>
Kit d'accrochage départ (accessoires + 50 ml de câble)	<b>M/800AC002</b>	<b>159,00 €HT</b>
Kit d'accrochage supplémentaire (50 ml de câble)	<b>M/800AC003</b>	<b>67,00 €HT</b>



**RACK POUR PLANCHER**

Construction en acier galvanisé, modèle empilable avec prise chariot élévateur. Dimensions L. 3,00 m x l. 1,15 m x Ht. 1,15 m. Poids : 110 kg. Capacité : 60 lames de plancher en 0,50 m x 3,00 m ou 5,00 m ou 150 m<sup>2</sup> d'armature plancher.

<b>M/800RT003</b>	<b>1 029,00 €HT</b>
-------------------	---------------------



**RACK POUR ENTOILAGE**

Construction en acier galvanisé, modèle empilable avec prise chariot élévateur. Doublage intérieur par housse PVC. Dimensions : L. 2,00 m x l. 1,15 m x Ht. 1,05 m Poids : 90 kg Capacité : 250 m<sup>2</sup> d'entoilage

<b>M/800RT002</b>	<b>1 570,00 €HT</b>
-------------------	---------------------



NOTICE DE MONTAGE





DESRIPTIF

ARMATURE

Ossature en profilé d'aluminium à gorge finition anodisée de 94 x 48 x 3 pour les éléments principaux, et de 55 x 60 x 3 / 35 x 40 x 2 pour les éléments secondaires. Connexion des profilés entre eux par pièce de jonction acier galvanisée, avec goupille de blocage, contreventement en toiture par câble et tendeur, contreventement sur mur par croix aluminium. Distance maximum entre 2 travées contreventées : 15 m. Ancrage des platines par pieux en acier forgé L800 x Ø 27 à raison de 2 par platine. Armature équipée de barres de sol en tube d'acier Ø 35 finition galvanisée à chaud et escamotables sur toute la périphérie. Armature pignon composée d'une traverse unique.

ENTOILAGE

Confection réalisée en tissu polyester enduit PVC double face de 650 gr/m<sup>2</sup> classé au feu M2, finition vernis antisalissure, assemblé par soudure à haute fréquence recouvrement 30 mm. Toiture modulaire en tronçons de 3,00 m montage par joncs sur glissière et laçage par sandow sur les sablières, avec bavettes de jonction sur retombées. Éléments d'entourage composés de mur de 3,0 m, montage sur mâts par joncs sur glissière ; montage sous sablière par joncs alternés, fourreau en partie basse pour barres de sol et ouverture centrale par lambias permettant le coulissement de part et d'autres du mur ouvert avec maintien par embrase.

Tarification

ARMATURE 5 m x 6 m + TOITURE BLANCHE + BARRES DE SOL	<b>M/850TE002</b>	<b>4 598,00 €HT</b>
ARMATURE 5 m x 9 m + TOITURE BLANCHE + BARRES DE SOL	<b>M/850TE003</b>	<b>5 930,00 €HT</b>
ARMATURE 5 m x 12 m TOITURE BLANCHE + BARRES DE SOL	<b>M/850TE004</b>	<b>7 263,00 €HT</b>
ARMATURE 5 m x 15 m + TOITURE BLANCHE + BARRES DE SOL	<b>M/850TE005</b>	<b>8 595,00 €HT</b>
ARMATURE 5m x 18 m + TOITURE BLANCHE + BARRES DE SOL	<b>M/850TE006</b>	<b>9 927,00 €HT</b>
JEU DE CONTREVENTEMENT COMPLET 1 TRAVÉE	<b>M/B809A01</b>	<b>305,00 €HT</b>

Éléments d'entoilage

MUR LATÉRAL 3,0 m plein ouvrant blanc	<b>M/800MU001J</b>	<b>162,00 €HT</b>
MUR LATÉRAL 3,0 m ouvrant baie cristal	<b>M/800MU010J</b>	<b>250,00 €HT</b>
MUR LATÉRAL 3,0 m ouvrant à l'italienne	<b>M/800MU011J</b>	<b>274,00 €HT</b>
MUR PIGNON 5,0 m plein ouvrant blanc	<b>M/850MU001J</b>	<b>287,00 €HT</b>
MUR PIGNON 5,00 ouvrant baie cristal	<b>M/850MU002J</b>	<b>337,00 €HT</b>
MUR PIGNON 5,0 m ouvrant à l'italienne	<b>M/850MU003J</b>	<b>364,00 €HT</b>



NOTICE DE MONTAGE

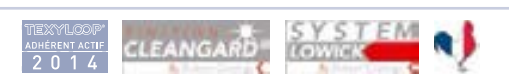

MATÉRIEL HOMOLOGABLE PAR LE B.V.C.T.S. CONFORME A L'ARRÊTÉ DU 23.01.1985

TOUS LES TARIFS WWW.TRIGANO-COLLECTIVITES.COM



PLANCHER AUTOPORTANT

Ossature en acier galvanisé double nappe avec rail aluminium forme H + plancher en épicea tri plis 21 mm vitrifié 2 faces, en lames de 0,5 m x 3,00 m avec lambourde.

Module de départ 5,0 m x 3,0 m complet	<b>M/DIV1121Q</b>	<b>4 058,00 €HT</b>
Module supplémentaire 5,0 m x 3,0 m complet	<b>M/DIV1122R</b>	<b>3 149,00 €HT</b>



JEU DE TENSION PAR BARRES

Option pour rigidifier la tension des bas de toiture, constitué de règle acier 80 x 40 x 2 raccordé par guide droit et d'angle, l'ensemble mis sous tension par sangle à cliquet.

Kit complet travée de départ	<b>M/800KT002</b>	<b>629,00 €HT</b>
Kit complet travée supplémentaire	<b>M/800KT006</b>	<b>200,00 €HT</b>



PORTIQUE DE STABILITÉ

Boulonné sous sablière, permet l'élimination partielle des croix de contreventement mur pour l'aménagement de passage. Fabrication en tube d'acier galva 60 x 30 x 4 avec renforts et platines. Longueur : 2,95 m x poids : 17 kg.

<b>M/560877</b>	<b>148,00 €HT</b>
-----------------	-------------------



RACK POUR ARMATURE

Construction en acier galvanisé, modèle empilable avec prise chariot élévateur. Dimensions : L. 2,00 m x l. 1,15 m x Ht. 0,75 m. Poids : 100 kg – Capacité : 150 m<sup>2</sup> d'armature hors accessoires.

<b>M/800RT001</b>	<b>535,00 €HT</b>
-------------------	-------------------

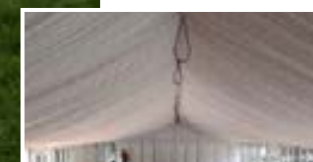

VELUM SOUS TOITURE

Confection en tissu 100 % polyester de 155 gr/m<sup>2</sup> classé au feu M1 coloris blanc (autre coloris sur demande), à accrochage par mousqueton sur câble. Plissage 1,5 pour les toitures et droit pour les pointes de pignon. Éléments solidarisés par velcro.

Pointe de pignon 5,0 m	<b>M/800VE026</b>	<b>102,00 €HT</b>
Module toiture 5,0 m x 3,0 m	<b>M/800VE025</b>	<b>383,00 €HT</b>
Kit d'accrochage départ (accessoires + 50 ml de câble)	<b>M/800AC002</b>	<b>159,00 €HT</b>
Kit d'accrochage supplémentaire (50 ml de câble)	<b>M/800AC003</b>	<b>67,00 €HT</b>



RACK POUR PLANCHER

Construction en acier galvanisé, modèle empilable avec prise chariot élévateur. Dimensions L. 3,00 m x l. 1,15 m x Ht. 1,15 m. Poids : 110 kg. Capacité : 60 lames de plancher en 0,50 m x 3,00 m ou 5,00 m ou 150 m<sup>2</sup> d'armature plancher.

<b>M/800RT003</b>	<b>1 029,00 €HT</b>
-------------------	---------------------



RACK POUR ENTOILAGE

Construction en acier galvanisé, modèle empilable avec prise chariot élévateur. Doublage intérieur par housse PVC. Dimensions : L. 2,00 m x l. 1,15 m x Ht. 1,05 m. Poids : 90 kg. Capacité : 250 m<sup>2</sup> d'entoilage

<b>M/800RT002</b>	<b>1 570,00 €HT</b>
-------------------	---------------------





DESRIPTIF

ARMATURE

Ossature en profilé d'aluminium à gorge finition anodisée de 94 x 48 x 3 pour les éléments principaux, et de 55 x 60 x 3 / 35 x 40 x 2 pour les éléments secondaires. Connexion des profilés entre eux par pièce de jonction acier galvanisée, avec goupille de blocage, contreventement en toiture par câble et tendeur, contreventement sur mur par croix aluminium. Distance maximum entre 2 travées contreventées : 15 m. Ancrage des platines par pieux en acier forgé L800 x Ø 27 à raison de 2 par platine. Armature équipée de barres de sol en tube d'acier Ø 35 finition galvanisée à chaud et escamotables sur toute la périphérie. Armature pignon composée de 2 traverses et 1 montant.

ENTOILAGE

Confection réalisée en tissu polyester enduit PVC double face de 650 gr/m<sup>2</sup> classé au feu M2, finition vernis antisalissure, assemblé par soudure à haute fréquence recouvrement 30 mm. Toiture modulaire en tronçons de 3,00 m montage par joncs sur glissière et laçage par sandow sur les sablières, avec bavettes de jonction sur retombées. Éléments d'entourage composés de mur de 3,00 m, montage sur mâts par joncs sur glissière ; montage sous sablière par joncs alternés, fourreau en partie basse pour barres de sol et ouverture centrale par lambias permettant le coulissement de part et d'autres du mur ouvert avec maintien par embrase.

Tarification

ARMATURE 6 m x 6 m + TOITURE BLANCHE + BARRES DE SOL	<b>M/860TE002</b>	<b>5 745,00 €HT</b>
ARMATURE 6 m x 9 m + TOITURE BLANCHE + BARRES DE SOL	<b>M/860TE003</b>	<b>7 399,00 €HT</b>
ARMATURE 6 m x 12 m TOITURE BLANCHE + BARRES DE SOL	<b>M/860TE004</b>	<b>9 053,00 €HT</b>
ARMATURE 6 m x 15 m + TOITURE BLANCHE + BARRES DE SOL	<b>M/860TE005</b>	<b>10 707,00 €HT</b>
ARMATURE 6 m x 18 m + TOITURE BLANCHE + BARRES DE SOL	<b>M/860TE006</b>	<b>12 361,00 €HT</b>
JEU DE CONTREVENTEMENT COMPLET 1 TRAVÉE	<b>M/B815P01</b>	<b>308,00 €HT</b>

Éléments d'entoilage

MUR LATÉRAL 3,00 m plein ouvrant blanc	<b>M/800MU001J</b>	<b>162,00 €HT</b>
MUR LATÉRAL 3,00 m ouvrant baie cristal	<b>M/800MU010J</b>	<b>250,00 €HT</b>
MUR LATÉRAL 3,00 m ouvrant à l'italienne	<b>M/800MU011J</b>	<b>274,00 €HT</b>
MUR PIGNON 3,00 m plein ouvrant blanc	<b>M/860MU001J</b>	<b>206,00 €HT</b>
MUR PIGNON 3,00 m ouvrant baie cristal	<b>M/860MU002J</b>	<b>230,00 €HT</b>
MUR PIGNON 3,00 m ouvrant à l'italienne	<b>M/860MU003J</b>	<b>274,00 €HT</b>



NOTICE DE MONTAGE



MATÉRIEL HOMOLOGABLE PAR LE B.V.C.T.S. CONFORME A L'ARRÊTÉ DU 23.01.1985

TOUS LES TARIFS WWW.TRIGANO-COLLECTIVITES.COM



PLANCHER AUTOPORTANT

Ossature en acier galvanisé double nappe avec rail aluminium forme H + plancher en épicea tri plis 21 mm vitrifié 2 faces, en lames de 0,50 m x 3,00 m avec lambourde.

Module de départ 6,00 m x 3,00 m complet	<b>M/DIV501J</b>	<b>4 663,00 €HT</b>
Module supplémentaire 6,00 m x 3,00 m complet	<b>M/DIV502K</b>	<b>3 473,00 €HT</b>



JEU DE TENSION PAR BARRES

Option pour rigidifier la tension des bas de toiture, constitué de règle acier 80 x 40 x 2 raccordé par guide droit et d'angle, l'ensemble mis sous tension par sangle à cliquet.

Kit complet travée de départ	<b>M/800KT003</b>	<b>728,00 €HT</b>
Kit complet travée supplémentaire	<b>M/800KT006</b>	<b>200,00 €HT</b>



PORTIQUE DE STABILITÉ

Boulonné sous sablière, permet l'élimination partielle des croix de contreventement mur pour l'aménagement de passage. Fabrication en tube d'acier galva 60 x 30 x 4 avec renforts et platines. Longueur : 2,95 m x poids : 17 kg.

<b>M/560877</b>	<b>148,00 €HT</b>
-----------------	-------------------



RACK POUR ARMATURE

Construction en acier galvanisé, modèle empilable avec prise chariot élévateur. Dimensions : L. 2,00 m x l. 1,15 m x Ht. 0,75 m. Poids : 100 kg - Capacité : 150 m<sup>2</sup> d'armature hors accessoires.

<b>M/800RT001</b>	<b>535,00 €HT</b>
-------------------	-------------------

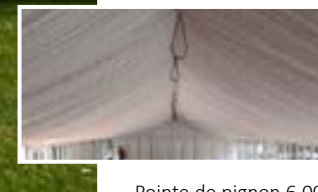

VELUM SOUS TOITURE

Confection en tissu 100 % polyester de 155 gr/m<sup>2</sup> classé au feu M1 coloris blanc (autre coloris sur demande), à accrochage par mousqueton sur câble. Plissage 1,5 pour les toitures et droit pour les pointes de pignon. Éléments solidarisés par velcro.

Pointe de pignon 6,00 m	<b>M/800VE024</b>	<b>122,00 €HT</b>
Module toiture 6,00 m x 3,00 m	<b>M/800VE023</b>	<b>446,00 €HT</b>
Kit d'accrochage départ (accessoires + 50 ml de câble)	<b>M/800AC002</b>	<b>159,00 €HT</b>
Kit d'accrochage supplémentaire (50 ml de câble)	<b>M/800AC003</b>	<b>67,00 €HT</b>



RACK POUR PLANCHER

Construction en acier galvanisé, modèle empilable avec prise chariot élévateur. Dimensions L. 3,00 m x l. 1,15 m x Ht. 1,15 m. Poids : 110 kg. Capacité : 60 lames de plancher en 0,50 m x 3,00 m ou 5,00 m ou 150 m<sup>2</sup> d'armature plancher.

<b>M/800RT003</b>	<b>1 029,00 €HT</b>
-------------------	---------------------



RACK POUR ENTOILAGE

Construction en acier galvanisé, modèle empilable avec prise chariot élévateur. Doublage intérieur par housse PVC. Dimensions : L. 2,00 m x l. 1,15 m x Ht. 1,05 m. Poids : 90 kg. Capacité : 250 m<sup>2</sup> d'entoilage.

<b>M/800RT002</b>	<b>1 570,00 €HT</b>
-------------------	---------------------



DESRIPTIF

ARMATURE

Ossature en profilé d'aluminium à gorge finition anodisée de 94 x 48 x 3 pour les éléments principaux, et de 55 x 60 x 3 / 35 x 40 x 2 pour les éléments secondaires. Connexion des profilés entre eux par pièce de jonction acier galvanisée, avec goupille de blocage, contreventement en toiture par câble et tendeur, contreventement sur mur par croix aluminium. Distance maximum entre 2 travées contreventées : 15 m. Ancrage des platines par pieux en acier forgé L800 x Ø 27 à raison de 2 par platine. Armature équipée de barres de sol en tube d'acier Ø 35 finition galvanisée à chaud et escamotables sur toute la périphérie. Armature pignon composée de 2 traverses et 1 montant.

ENTOILAGE

Confection réalisée en tissu polyester enduit PVC double face de 650 gr/m<sup>2</sup> classé au feu M2, finition vernis antialissure, assemblé par soudure à haute fréquence recouvrement 30 mm. Toiture modulaire en tronçons de 3,00 m montage par joncs sur glissière et laçage par sandow sur les sablières, avec bavettes de jonction sur retombées. Éléments d'entourage composés de mur de 3,00 m, montage sur mâts par joncs sur glissière ; montage sous sablière par joncs alternés, fourreau en partie basse pour barres de sol et ouverture centrale par lambias permettant le coulissement de part et d'autres du mur ouvert avec maintien par embrase.

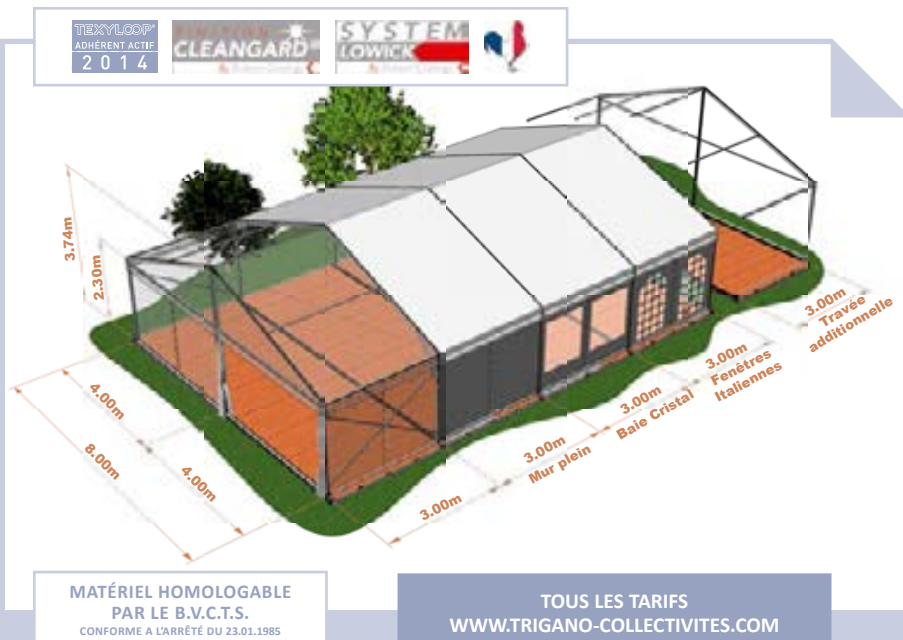

Tarifcation

- ARMATURE 8 m x 9 m + TOITURE BLANCHE + BARRES DE SOL  
**M/880TE003 8 090,00 €HT**
- ARMATURE 8 m x 12 m + TOITURE BLANCHE + BARRES DE SOL  
**M/880TE004 9 882,00 €HT**
- ARMATURE 8 m x 15 m + TOITURE BLANCHE + BARRES DE SOL  
**M/880TE005 11 673,00 €HT**
- ARMATURE 8 m x 18 m + TOITURE BLANCHE + BARRES DE SOL  
**M/880TE006 13 465,00 €HT**
- ARMATURE 8 m x 21 m + TOITURE BLANCHE + BARRES DE SOL  
**M/880TE007 15 256,00 €HT**
- JEU DE CONTREVENTEMENT COMPLET 1 TRAVÉE  
**M/B803L01 280,00 €HT**

Éléments d'entoilage

- MUR LATÉRAL 3,00 m plein ouvrant blanc  
**M/800MU001J 162,00 €HT**
- MUR LATÉRAL 3,00 m ouvrant baie cristal  
**M/800MU010J 250,00 €HT**
- MUR LATÉRAL 3,00 m ouvrant à l'italienne  
**M/800MU011J 274,00 €HT**
- MUR PIGNON 4,00 m plein ouvrant blanc  
**M/880MU001J 207,00 €HT**
- MUR PIGNON 4,00 m ouvrant baie cristal  
**M/880MU002J 282,00 €HT**
- MUR PIGNON 4,00 m ouvrant à l'italienne  
**M/880MU003J 317,00 €HT**

MATÉRIEL HOMOLOGABLE PAR LE B.V.C.T.S. CONFORME A L'ARRÊTÉ DU 23.01.1985

TOUS LES TARIFS WWW.TRIGANO-COLLECTIVITES.COM



PLANCHER AUTOPORTANT

Ossature en acier galvanisé double nappe avec rail aluminium forme H + plancher en épicea tri plis 21 mm vitrifié 2 faces, en lames de 0,50 m x 3,00 m avec lambourde.

- Module de départ 8,00 m x 3,00 m complet  
**M/DIV508R 5 648,00 €HT**
- Module supplémentaire 8,00 m x 3,00 m complet  
**M/DIV509S 4 359,00 €HT**



JEU DE TENSION PAR BARRES

Option pour rigidifier la tension des bas de toiture, constitué de règle acier 80 x 40 x 2 raccordé par guide droit et d'angle, l'ensemble mis sous tension par sangle à cliquet.

- Kit complet travée de départ  
**M/800KT004 899,00 €HT**
- Kit complet travée supplémentaire  
**M/800KT006 200,00 €HT**



PORTIQUE DE STABILITÉ

Boullonné sous sablière, permet l'élimination partielle des croix de contreventement mur pour l'aménagement de passage. Fabrication en tube d'acier galva 60 x 30 x 4 avec renforts et platines. Longueur : 2,95 m x poids : 17 kg.

- M/560877 148,00 €HT**



RACK POUR ARMATURE

Construction en acier galvanisé, modèle empilable avec prise chariot élévateur. Dimensions : L. 2,00 m x l. 1,15 m x Ht. 0,75 m. Poids : 100 kg – Capacité : 150 m<sup>2</sup> d'armature hors accessoires.

- M/800RT001 535,00 €HT**

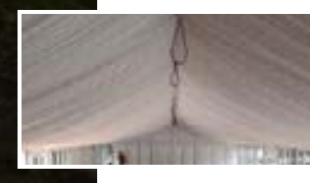

VELUM SOUS TOITURE

Confection en tissu 100 % polyester de 155 gr/m<sup>2</sup> classé au feu M1 coloris blanc (autre coloris sur demande), à accrochage par mousqueton sur câble. Plissage 1,5 pour les toitures et droit pour les pointes de pignon. Éléments solidarisés par velcro.

- Pointe de pignon 8,00 m  
**M/800VE022 194,00 €HT**
- Module toiture 8,00 m x 3,00 m  
**M/800VE021 570,00 €HT**
- Kit d'accrochage départ (accessoires + 50 ml de câble)  
**M/800AC002 159,00 €HT**
- Kit d'accrochage supplémentaire (50 ml de câble)  
**M/800AC003 67,00 €HT**



RACK POUR PLANCHER

Construction en acier galvanisé, modèle empilable avec prise chariot élévateur. Dimensions L. 3,00 m x l. 1,15 m x Ht. 1,15 m. Poids : 110 kg. Capacité : 60 lames de plancher en 0,50 m x 3,00 m ou 5,00 m ou 150 m<sup>2</sup> d'armature plancher.

- M/800RT003 1 029,00 €HT**



RACK POUR ENTOILAGE

Construction en acier galvanisé, modèle empilable avec prise chariot élévateur. Doublage intérieur par housse PVC. Dimensions : L. 2,00 m x l. 1,15 m x Ht. 1,05 m. Poids : 90 kg. Capacité : 250 m<sup>2</sup> d'entoilage

- M/880MU003J 317,00 €HT**





**DESRIPTIF**

**ARMATURE**

Ossature en profilé d'aluminium à gorge finition anodisée de 94 x 48 x 3 pour les éléments principaux, et de 55 x 60 x 3 / 35 x 40 x 2 pour les éléments secondaires. Connexion des profilés entre eux par pièce de jonction acier galvanisée, avec goupille de blocage, contreventement en toiture par câble et tendeur, contreventement sur mur par croix aluminium. Distance maximum entre 2 travées contreventées : 15 m. Ancrage des platines par pieux en acier forgé L800 x Ø 27 à raison de 2 par platine. Armature équipée de barres de sol en tube d'acier Ø 35 finition galvanisée à chaud et escamotables sur toute la périphérie. Armature pignon composée de 3 traverses et 2 montants.

**ENTOILAGE**

Confection réalisée en tissu polyester enduit PVC double face de 650 gr/m<sup>2</sup> classé au feu M2, finition vernis antisalissure, assemblé par soudure à haute fréquence recouvrement 30 mm. Toiture modulaire en tronçons de 3,00 m montage par joncs sur glissière et laçage par sandow sur les sablières, avec bavettes de jonction sur retombées. Éléments d'entourage composés de mur de 3,00 m, montage sur mâts par joncs sur glissière ; montage sous sablière par joncs alternés, fourreau en partie basse pour barres de sol et ouverture centrale par lambias permettant le coulissement de part et d'autres du mur ouvert avec maintien par embrase.



**Tarification**

- ARMATURE 10 m x 9 m + TOITURE BLANCHE + BARRES DE SOL  
**M/810TE003 9 187,00 €HT**
- ARMATURE 10 m x 12 m + TOITURE BLANCHE + BARRES DE SOL  
**M/810TE004 11 090,00 €HT**
- ARMATURE 10 m x 15 m + TOITURE BLANCHE + BARRES DE SOL  
**M/810TE005 12 993,00 €HT**
- ARMATURE 10 m x 18 m + TOITURE BLANCHE + BARRES DE SOL  
**M/810TE006 14 896,00 €HT**
- ARMATURE 10 m x 21 m + TOITURE BLANCHE + BARRES DE SOL  
**M/810TE007 16 799,00 €HT**
- JEU DE CONTREVENTEMENT COMPLET 1 TRAVÉE  
**M/B797Y01 295,00 €HT**

**Éléments d'entourage**

- MUR LATÉRAL 3,00 m plein ouvrant blanc  
**M/800MU001J 162,00 €HT**
- MUR LATÉRAL 3,00 m ouvrant baie cristal  
**M/800MU010J 250,00 €HT**
- MUR LATÉRAL 3,00 m ouvrant à l'italienne  
**M/800MU011J 274,00 €HT**
- MUR PIGNON CENTRAL 3,30 m plein ouvrant blanc  
**M/810MU001J 167,00 €HT**
- MUR PIGNON CENTRAL 3,30 m ouvrant baie cristal  
**M/810MU002J 236,00 €HT**

- MUR PIGNON CENTRAL 3,30 m ouvrant à l'italienne  
**M/810MU003J 279,00 €HT**
- MUR PIGNON DROIT / GAUCHE 3,40 m plein ouvrant blanc  
**M/810MU005J 169,00 €HT**

- MUR PIGNON DROIT / GAUCHE 3,40 m ouvrant baie cristal  
**M/810MU006J 238,00 €HT**
- MUR PIGNON DROIT / GAUCHE 3,40 m ouvrant à l'italienne  
**M/810MU007J 280,00 €HT**



MATÉRIEL HOMOLOGABLE PAR LE B.V.C.T.S. CONFORME A L'ARRÊTÉ DU 23.01.1985

TOUS LES TARIFS WWW.TRIGANO-COLLECTIVITES.COM

**PLANCHER AUTOPORTANT**

Ossature en acier galvanisé double nappe avec rail aluminium forme H + plancher en épicea tri plis 21 mm vitrifié 2 faces, en lames de 0,50 m x 3,00 m avec lambourde.

- Module de départ 10,00 m x 3,00 m complet  
**M/DIV515Z 6 460,00 €HT**
- Module supplémentaire 10,00 m x 3,00 m complet  
**M/DIV516A 5 070,00 €HT**

**JEU DE TENSION PAR BARRES**

Option pour rigidifier la tension des bas de toiture, constitué de règle acier 80 x 40 x 2 raccordé par guide droit et d'angle, l'ensemble mis sous tension par sangle à cliquet.

- Kit complet travée de départ  
**M/800KT005 1 167,00 €HT**
- Kit complet travée supplémentaire  
**M/800KT006 200,00 €HT**

**PORTIQUE DE STABILITÉ**

Boulonné sous sablière, permet l'élimination partielle des croix de contreventement mur pour l'aménagement de passage. Fabrication en tube d'acier galva 60 x 30 x 4 avec renforts et platines. Longueur : 2,95 m x poids : 17 kg.

- M/560877 148,00 €HT**

**RACK POUR ARMATURE**

Construction en acier galvanisé, modèle empilable avec prise chariot élévateur. Dimensions : L. 2,00 m x l. 1,15 m x Ht. 0,75 m. Poids : 100 kg – Capacité : 150 m<sup>2</sup> d'armature hors accessoires.

- M/800RT001 535,00 €HT**

**VELUM SOUS TOITURE**

Confection en tissu 100 % polyester de 155 gr/m<sup>2</sup> classé au feu M1 coloris blanc (autre coloris sur demande), à accrochage par mousqueton sur câble. Plissage 1,5 pour les toitures et droit pour les pointes de pignon. Éléments solidarisés par velcro.

- Pointe de pignon 10,00 m  
**M/800VE020 231,00 €HT**
- Module toiture 10,00 m x 3,00 m  
**M/800VE019 701,00 €HT**
- Kit d'accrochage départ (accessoires + 50 ml de câble)  
**M/800AC002 159,00 €HT**
- Kit d'accrochage supplémentaire (50 ml de câble)  
**M/800AC003 67,00 €HT**

**RACK POUR PLANCHER**

Construction en acier galvanisé, modèle empilable avec prise chariot élévateur. Dimensions L. 3,00 m x l. 1,15 m x Ht. 1,15 m. Poids : 110 kg. Capacité : 60 lames de plancher en 0,50 m x 3,00 m ou 5,00 m ou 150 m<sup>2</sup> d'armature plancher.

- M/800RT003 1 029,00 €HT**

**RACK POUR ENTOILAGE**

Construction en acier galvanisé, modèle empilable avec prise chariot élévateur. Doublage intérieur par housse PVC. Dimensions : L. 2,00 m x l. 1,15 m x Ht. 1,05 m. Poids : 90 kg. Capacité : 250 m<sup>2</sup> d'entoilage

- M/800RT002 1 570,00 €HT**



NOTICE DE MONTAGE





## PAGODE ACIER 4 x 4

### Tarification

Armature Pagode Acier 4,00 m x 4,00 m + Piquets + 3 B.S. Réf. B687W00	1 029,00 €HT
Toiture Pagode Acier 4,00 m x 4,00 m, blanche + sangles Réf. C687G01	
Mur de 4,00 m plein, blanc Réf. Y027A50	236,00 €HT
Mur de 4,00 m, baie cristal, cadre blanc Réf. Y027C51	260,00 €HT
Mur de 4,00 m à l'italienne, 2 fenêtres sur cadre blanc Réf. Y029C60	335,00 €HT
Mur de 4,00 m porte blanc « ISSUE DE SECOURS » Réf. Y029C60	335,00 €HT
Mur de 4,00 m, demi porte, 1 fenêtre à l'italienne, blanc Réf. Y029C60	335,00 €HT
Homologation C.T.S. + Registre de sécurité Réf. M/DIV438M	

### Accessoires

Gouttière latérale 4,00 m, PVC blanc, sans descente Réf. M/776092	227,00 €HT
Gouttière en croix 8,00 m x 8,00 m, PVC blanc, sans descente Réf. M/776093	231,00 €HT
Cache poteau mat d'angle, PVC blanc, la paire Réf. Y030E28	134,00 €HT
Plancher 4,00 m x 4,00 m avec ossature calable Réf. M/MOB1571Z	3 176,00 €HT



## PAGODE ACIER 5 x 5

### Tarification

Armature Pagode Acier 5,00 m x 5,00 m + Piquets + 3 B.S. Réf. M/B688Y00	1 581,00 €HT
Toiture Pagode Acier 5,00 m x 5,00 m, blanche + sangles Réf. M/C688L01	836,00 €HT
Mur de 5,00 m plein, blanc Réf. M/Y031W56	279,00 €HT
Mur de 5,00 m à l'italienne, 2 fenêtres sur cadre blanc Réf. M/Y031Y57	393,00 €HT
Mur de 5,00 m porte blanc « ISSUE DE SECOURS » Réf. M/Y031A58	300,00 €HT
Homologation C.T.S. + Registre de sécurité Réf. M/DIV940K	110,00 €HT

### Accessoires

Gouttière latérale 5,00 m, PVC blanc, sans descente Réf. M/776092	227,00 €HT
Gouttière en croix 10,00 m x 10,00 m, PVC blanc, sans descente Réf. M/776093	231,00 €HT
Cache poteau mat d'angle, PVC blanc, la paire Réf. Y030E28	134,00 €HT
Plancher 5,00 m x 5,00 m avec ossature calable Réf. M/MOB1572A	4 452,00 €HT

Modules de 16 m<sup>2</sup> et 25 m<sup>2</sup> pouvant être montés pour la création d'espaces couverts clos, ou par juxtaposés entre eux ou avec d'autres modèles de notre gamme, pour la création d'espace couvert plus important ou de surface annexe, type traiteur par exemple. Grâce à sa solidité et sa mise en oeuvre simple et rapide, ces équipements peuvent être mis à la disposition de tout public.



**5 ANS**  
GARANTIE

### DESCRIPTIF

#### ARMATURE

Fabrication en tube d'acier diamètre 40 mm / épaisseur 2 mm, finition galvanisé et zingué, montage de l'ensemble par emboîtement de tube rétreint, tension de la pointe centrale par vissage, absence totale de visserie. Croisillons acier égaux à large renforts et platine acier articulée à quatre points, jeu de 3 barres de sol sous fourreau, escamotable, avec verrouillage sur bas de poteau. Liaisonnement par pieux sur platine et haubanage par sangles fournis. Armature 4,00 m x 4,00 m, poids : 105 kg Armature 5,00 m x 5,00 m, poids : 168 kg

#### ENTOILAGE

Toiture et entourage confectionné en tissu polyester 1 100 Dtex, enduit PVC 2 faces 650 g/m<sup>2</sup>, classé au feu M2, finition vernis. Assemblage par couture et soudure haute fréquence largeur 30 mm, tension de toiture en rives par sandows et crochets en continu, tension centrale par vissage, accrochage murs et pignons par crochets acier, jonction mur / mur et mur / pignon par cabillots avec fourreau pour barre de sol en partie basse des murs. Entoilage 4,00 m x 4,00 m, poids : 41 kg Entoilage 5,00 m x 5,00 m, poids : 53 kg

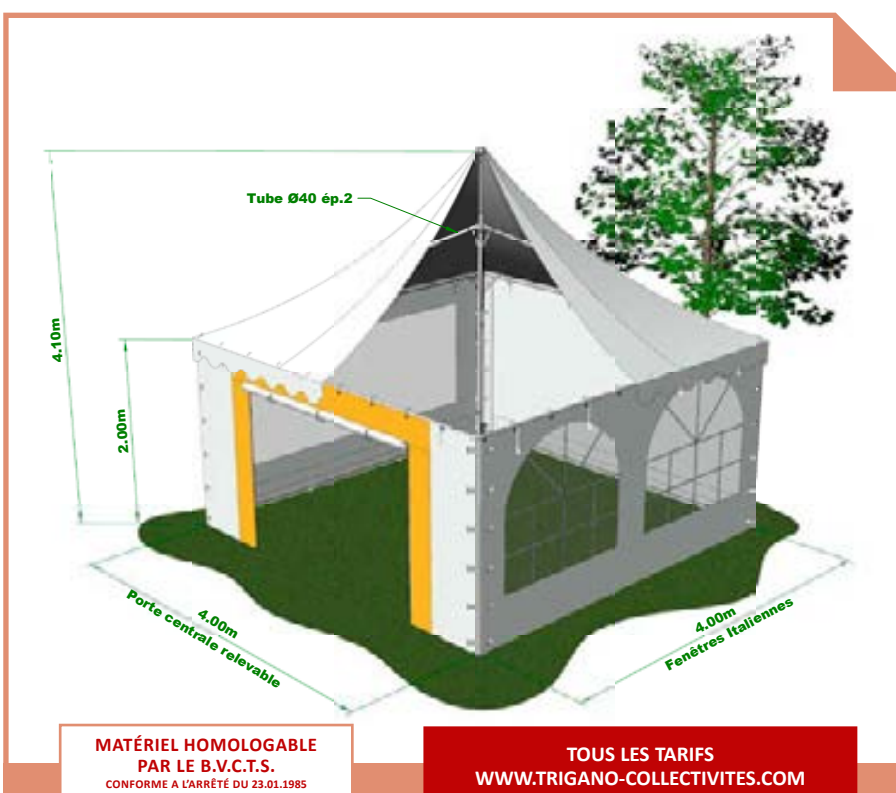

MATÉRIEL HOMOLOGABLE  
PAR LE B.V.C.T.S.  
CONFORME A L'ARRÊTÉ DU 23.01.1985

TOUS LES TARIFS  
WWW.TRIGANO-COLLECTIVITES.COM



MATÉRIEL HOMOLOGABLE  
PAR LE B.V.C.T.S.  
CONFORME A L'ARRÊTÉ DU 23.01.1985

TOUS LES TARIFS  
WWW.TRIGANO-COLLECTIVITES.COM



De conception identique au modèle phare Plein Air 5 avec un grand nombre de pièces compatibles, sa largeur de 3,00 m répond à des usages multiples : stand, allée couverte, tunnel d'accès, sas d'entrée, auvent, ...

**DESCRIPTIF**

**ARMATURE**

Fabrication en tube d'acier diamètre 40 mm / épaisseur 2 mm, finition galvanisé et zingué, montage de l'ensemble par emboîtement de tube rétreint avec goupilles de verrouillages, absence totale de visserie. Croisillons acier égaux à large renforts et platine acier articulée à quatre points, jeu de barres de sol sous fourreau, escamotable, avec verrouillage sur bas de poteau. Liaisonnement par pieux sur platine et haubanage par sangles fournis. Armature 3,00 m x 4,00 m, poids : 75 kg Armature 3,00 m x 8,00 m, poids : 121 kg

**ENTOILAGE**

Toiture et entourage confectionné en tissu polyester 1 100 Dtex, enduit PVC 2 faces 650 g/m<sup>2</sup>, classé au feu M2, finition vernis. Assemblage par couture et soudure haute fréquence largeur 30 mm, tension de toiture par sandows et crochets en continu, accrochage murs et pignons par crochets acier, jonction mur / mur et mur / pignon par cabillots avec fourreau pour barre de sol en partie basse des murs Entoilage 3,00 m x 4,00 m, poids : 32 kg Entoilage 3,00 m x 4,00 m, poids : 54 kg



**MATÉRIEL HOMOLOGABLE PAR LE B.V.C.T.S.**  
CONFORME A L'ARRÊTÉ DU 23.01.1985



TOUS LES TARIFS  
WWW.TRIGANO-COLLECTIVITES.COM

**Tarification**

Armature Plein Air 3,00 m x 4,00 m + piquets	
<b>Réf. B626G00</b>	<b>587,00 €HT</b>
Armature Plein Air 3,00 m x 8,00 m + piquets	
<b>Réf. B627J00</b>	<b>951,00 €HT</b>
Toiture Plein Air 3,00 m x 4,00 m, blanche + sangles	
<b>Réf. C626W01</b>	<b>452,00 €HT</b>
Toiture Plein Air 3,00 m x 8,00 m, blanche + sangles	
<b>Réf. C627Y01</b>	<b>795,00 €HT</b>
Jeu de 2 barres de sol 4,00 m	
<b>Réf. Y027P56</b>	<b>92,00 €HT</b>
Pignon Plein Air 3,00 m avec porte, blanc	
<b>Réf. Y030L97</b>	<b>296,00 €HT</b>
Mur de 4,00 m plein, blanc	
<b>Réf. Y027A50</b>	<b>236,00 €HT</b>
Mur de 4,00 m, baie cristal, cadre blanc	
<b>Réf. Y027C51</b>	<b>260,00 €HT</b>
Mur de 4,00 m à l'italienne, 2 fenêtres sur cadre blanc	
<b>Réf. Y029C60</b>	<b>335,00 €HT</b>
Mur de 4,00 m avec porte de 1,40 m « l.S. », blanc	
<b>Réf. Y030J96</b>	<b>254,00 €HT</b>
Mur de 4,00 m, demi porte, 1 fenêtre à l'italienne, blanc	
<b>Réf. Y029E74</b>	<b>353,00 €HT</b>
Homologation C.T.S. + Registre de sécurité 3,00 m x 4,00 m	
<b>Réf. DIV423V</b>	<b>71,00 €HT</b>
Homologation C.T.S. + Registre de sécurité 3,00 m x 8,00 m	
<b>Réf. DIV424W</b>	<b>71,00 €HT</b>

**Accessoires**

Gouttière pignon 3,00 m, PVC blanc, sans descente	
<b>Réf. Y029J41</b>	<b>82,00 €HT</b>
Gouttière latérale 4,00 m, PVC blanc, sans descente	
<b>Réf. Y029J96</b>	<b>46,00 €HT</b>
Gouttière latérale 8,00 m, PVC blanc, sans descente	
<b>Réf. Y029L97</b>	<b>85,00 €HT</b>
Cache poteau mat d'angle, PVC blanc, la paire	
<b>Réf. Y030G29</b>	<b>146,00 €HT</b>
Cache poteau mat intermédiaire, PVC blanc, la paire	
<b>Réf. Y030E28</b>	<b>134,00 €HT</b>

**TENTE PLEIN AIR 3,00 m x 4,00 m, COMPLÈTE**

<b>Tente complète blanche</b>	
Comprenant : 1 armature + 1 toiture + 1 jeu de B.S. + 2 pignons porte + 2 murs plein + 1 ancrage	
<b>Réf. M/A626W02</b>	<b>2 197,00 €HT</b>
<b>Tente complète mixte, cristal / blanche</b>	
Comprenant : 1 armature + 1 toiture + 1 jeu de B.S. + 2 pignons porte + 1 mur plein + 1 mur cristal + 1 ancrage	
<b>Réf. M/A626W01</b>	<b>2 220,00 €HT</b>
<b>Tente complète, cristal</b>	
Comprenant : 1 armature + 1 toiture + 1 jeu de B.S. + 2 pignons porte + 2 murs cristal + 1 ancrage	
<b>Réf. M/A626W03</b>	<b>2 243,00 €HT</b>

**TENTE PLEIN AIR 3,00 m x 8,00 m, COMPLÈTE**

<b>Tente complète blanche</b>	
Comprenant : 1 armature + 1 toiture + 2 jeux de B.S. + 2 pignons porte + 4 murs plein + 1 ancrage	
<b>Réf. M/A627Y02</b>	<b>3 469,00 €HT</b>
<b>Tente complète mixte, cristal / blanche</b>	
Comprenant : 1 armature + 1 toiture + 2 jeux de B.S. + 2 pignons porte + 2 murs plein + 2 murs cristal + 1 ancrage	
<b>Réf. M/A627Y01</b>	<b>3 516,00 €HT</b>
<b>Tente complète, cristal</b>	
Comprenant : 1 armature + 1 toiture + 2 jeux de B.S. + 2 pignons porte + 4 murs cristal + 1 ancrage	
<b>Réf. M/A627Y03</b>	<b>3 563,00 €HT</b>





De conception identique au modèle Plein Air 3 avec un grand nombre de pièces compatibles, sa largeur très adaptée de 5,00 m et ces 3 longueurs disponibles : 4 m, 8 m, et 12 m, en version standard, en font un équipement particulièrement polyvalent et multi activités dans les domaines, principalement, des loisirs et activité de plein air. Ce modèle associable par gouttière en longueur comme en largeur, vous permettra d'obtenir de grandes surfaces couvertes.

**DESCRIPTIF**

**ARMATURE**

Fabrication en tube d'acier diamètre 40 mm / épaisseur 2 mm, finition galvanisé et zingué, montage de l'ensemble par emboîtement de tube rétreint avec goupilles de verrouillages, absence totale de visserie. Croisillons acier égaux à large renforts et platine acier articulée à quatre points, jeu de barres de sol sous fourreau, escamotable, avec verrouillage sur bas de poteau. Liaisonnement par pieux sur platine et haubanage par sangles fournis. Armature 5,00 m x 4,00 m, poids : 105 kg  
Armature 5,00 m x 8,00 m, poids : 168 kg  
Armature 5,00 m x 12,00 m, poids : 215 kg

**ENTOILAGE**

Toiture et entourage confectionné en tissu polyester 1100 Dtex, enduit PVC 2 faces 650 gr / m<sup>2</sup>, classé au feu M2, finition vernis. Assemblage par couture et soudure haute fréquence largeur 30 mm, tension de toiture par sandows et crochets en continu, accrochage murs et pignons par crochets acier, jonction mur / mur et mur / pignon par cabillots avec fourreau pour barre de sol en partie basse des murs. Entoilage 5,00 m x 4,00 m, poids : 47 kg  
Entoilage 5,00 m x 8,00 m, poids : 77 kg  
Entoilage 5,00 m x 12,00 m, poids : 103 kg

**TENTE PLEIN AIR 5,00 m x 4,00 m, COMPLÈTE**

<b>Tente complète blanche</b>	
Comprenant : 1 armature + 1 toiture + 1 jeu de B.S. + 2 pignons porte + 2 murs plein + 1 ancrage	
Réf. M/A418A03	2 533,00 €HT
<b>Tente complète mixte, cristal / blanche</b>	
Comprenant : 1 armature + 1 toiture + 1 jeu de B.S. + 2 pignons porte + 1 mur plein + 1 mur cristal + 1 ancrage	
Réf. M/A418A02	2 556,00 €HT
<b>Tente complète, cristal</b>	
Comprenant : 1 armature + 1 toiture + 1 jeu de B.S. + 2 pignons porte + 2 murs cristal + 1 ancrage	
Réf. M/A418A04	2 580,00 €HT

**TENTE PLEIN AIR 5,00 m x 8,00 m, COMPLÈTE**

<b>Tente complète blanche</b>	
Comprenant : 1 armature + 1 toiture + 2 jeux de B.S. + 2 pignons porte + 4 murs plein + 1 ancrage	
Réf. M/A419W11	3 858,00 €HT
<b>Tente complète mixte, cristal / blanche</b>	
Comprenant : 1 armature + 1 toiture + 2 jeux de B.S. + 2 pignons porte + 2 murs plein + 2 murs cristal + 1 ancrage	
Réf. M/A419W10	3 905,00 €HT
<b>Tente complète, cristal</b>	
Comprenant : 1 armature + 1 toiture + 2 jeux de B.S. + 2 pignons porte + 4 murs cristal + 1 ancrage	
Réf. M/A419W12	3 951,00 €HT

**TENTE PLEIN AIR 5,00 m x 12,00 m, COMPLÈTE**

<b>Tente complète blanche</b>	
Comprenant : 1 armature + 1 toiture + 3 jeux de B.S. + 2 pignons porte + 6 murs plein + 1 ancrage	
Réf. M/A419G04	5 260,00 €HT
<b>Tente complète mixte, cristal / blanche</b>	
Comprenant : 1 armature + 1 toiture + 3 jeux de B.S. + 2 pignons porte + 3 murs plein + 3 murs cristal + 1 ancrage	
Réf. M/A419G03	5 330,00 €HT
<b>Tente complète, cristal</b>	
Comprenant : 1 armature + 1 toiture + 3 jeux de B.S. + 2 pignons porte + 6 murs cristal + 1 ancrage	
Réf. M/A419G05	5 400,00 €HT



<b>Toiture 5 m x 4 m bleu / blanc</b>	
Réf. C418J06	854,00 €HT
<b>Toiture 5 m x 8 m bleu / blanc</b>	
Réf. C419R08	1 253,00 €HT
<b>Toiture 5 m x 12 m bleu / blanc</b>	
Réf. C420L05	1 472,00 €HT

<b>Toiture 5 m x 4 m gris / blanc</b>	
Réf. C418G05	854,00 €HT
<b>Toiture 5 m x 8 m gris / blanc</b>	
Réf. C419P07	1 266,00 €HT
<b>Toiture 5 m x 12 m gris / blanc</b>	
Réf. C420J04	1 813,00 €HT

<b>Toiture 5 m x 4 m vert / blanc</b>	
Réf. C418L07	854,00 €HT
<b>Toiture 5 m x 8 m vert / blanc</b>	
Réf. C419T09	1 253,00 €HT
<b>Toiture 5 m x 12 m vert / blanc</b>	
Réf. C420P06	1 565,00 €HT

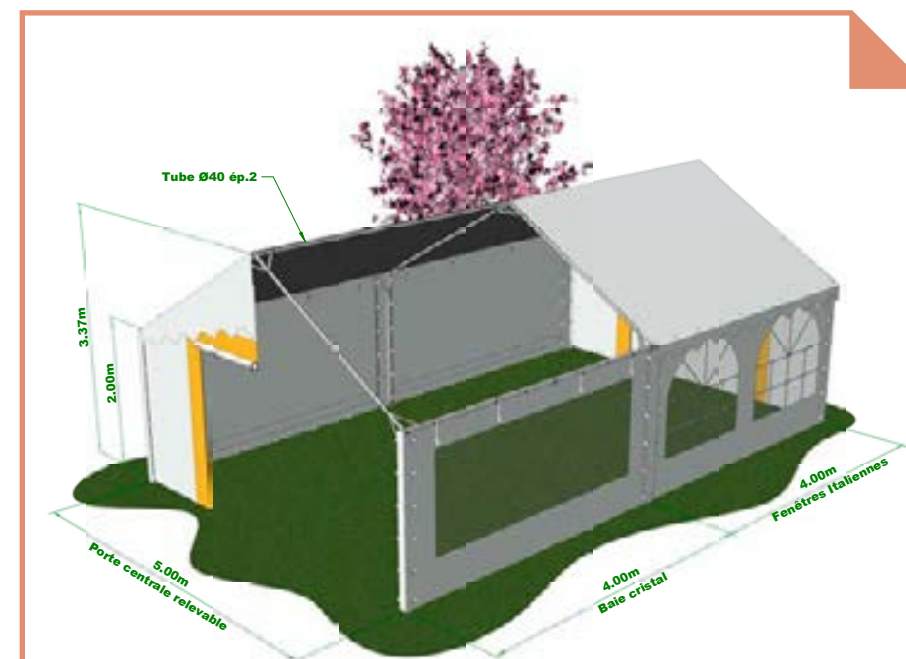

MATÉRIEL HOMOLOGABLE PAR LE B.V.C.T.S. CONFORME A L'ARRÊTÉ DU 23.01.1985

TOUS LES TARIFS WWW.TRIGANO-COLLECTIVITES.COM

**Tarifification**

Armature Plein Air 5,00 m x 4,00 m + piquets	
Réf. B418J00	618,00 €HT
Armature Plein Air 5,00 m x 8,00 m + piquets	
Réf. B419L00	998,00 €HT
Armature Plein Air 5,00 m x 12,00 m + piquets	
Réf. B627J00	951,00 €HT
Toiture Plein Air 5,00 m x 4,00 m, blanche + sangles	
Réf. C418A02	672,00 €HT
Toiture Plein Air 5,00 m x 8,00 m, blanche + sangles	
Réf. C419C02	1 051,00 €HT
Toiture Plein Air 5,00 m x 12,00 m, blanche + sangles	
Réf. C420G03	1 508,00 €HT
Jeu de 2 barres de sol 4,00 m	
Réf. Y027P56	92,00 €HT
Pignon Plein Air 5,00 m avec porte, blanc	
Réf. Y030C93	339,00 €HT
Mur de 4,00 m plein, blanc	
Réf. Y027A50	236,00 €HT
Mur de 4,00 m, baie cristal, cadre blanc	
Réf. Y027C51	260,00 €HT
Mur de 4,00 m à l'italienne, 2 fenêtres sur cadre blanc	
Réf. Y029C60	335,00 €HT
Mur de 4,00 m avec porte de 1,40 m « ISSUE DE SECOURS », blanc	
Réf. Y030J96	254,00 €HT
Mur de 4,00 m, demi porte, 1 fenêtre à l'italienne, blanc	
Réf. Y029E74	353,00 €HT
Homologation C.T.S. + Registre de sécurité 5,00 m x 4,00 m	
Réf. DIV425X	71,00 €HT
Homologation C.T.S. + Registre de sécurité 5,00 m x 8,00 m	
Réf. DIV426Y	110,00 €HT
Homologation C.T.S. + Registre de sécurité 5,00 m x 12,00 m	
Réf. DIV427Z	110,00 €HT

**Accessoires**

Gouttière pignon 5,00 m, PVC blanc, sans descente	
Réf. Y023V05	107,00 €HT
Gouttière latérale 4,00 m, PVC blanc, sans descente	
Réf. Y029J96	46,00 €HT
Gouttière latérale 8,00 m, PVC blanc, sans descente	
Réf. Y029L97	85,00 €HT
Gouttière latérale 12,00 m, PVC blanc, sans descente	
Réf. Y029P98	129,00 €HT
Cache poteau mat d'angle, PVC blanc, la paire	
Réf. Y030G29	146,00 €HT
Cache poteau mat intermédiaire, PVC blanc, la paire	
Réf. Y030E28	134,00 €HT
Jeu de 2 barres anti-poche toiture	
Réf. M/Y032J018	108,00 €HT





De conception identique au modèle Super Plein Air 8 avec un grand nombre de pièces compatibles, sa largeur de 6,00 m et ces 3 longueurs disponibles : 8 m, 12 m, et 16 m, en version standard, en font un équipement d'une excellente capacité d'accueil particulièrement polyvalent et multi activités dans les domaines, principalement, des loisirs et activité de plein air. Grâce à son armature simple et robuste cette tente est très bien adapté aux implantations à durée prolongée. Ce modèle associable par gouttière en longueur comme en largeur, vous permettra d'obtenir de grandes surfaces couvertes.

**DESCRIPTIF**

**ARMATURE**

Fabrication en tube d'acier diamètre 60 mm / épaisseur 2 mm, finition galvanisé et zingué, montage de l'ensemble par emboîtement de tube rétreint avec goupilles de verrouillages, absence totale de visserie. Croisillons acier à large renforts et platine acier articulée à quatre points, jeu de barres de sol sous fourreau, escamotable, avec verrouillage sur bas de poteau. Liaisonnement par pieux sur platine et haubannage par sangles fournis. Armature 6,00 m × 8,00 m, poids : 225 kg Armature 6,00 m × 12,00 m, poids : 295 kg Armature 6,00 m × 16,00 m, poids : 365 kg

**ENTOILAGE**

Toiture et entourage confectionné en tissu polyester 1100 Dtex, enduit PVC 2 faces 650 g/m<sup>2</sup>, classé au feu M2, finition vernis. Assemblage par couture et soudure haute fréquence largeur 30 mm, tension de toiture par sandows et crochets en continu, accrochage murs et pignons par crochets acier, jonction mur / mur et mur/pignon par cabillots avec fourreau pour barre de sol en partie basse des murs Entoilage 6,00 m × 8,00 m, poids : 83 kg Entoilage 6,00 m × 12,00 m, poids : 107 kg Entoilage 6,00 m × 16,00 m, poids : 130 kg

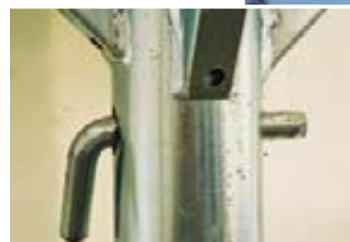

**Toiture 6 m × 8 m bleu / blanc**  
Réf. C721T04 1 429,00 €HT  
**Toiture 6 m × 12 m bleu / blanc**  
Réf. C722W04 1 995,00 €HT  
**Toiture 6 m × 16 m bleu / blanc**  
Réf. C423Y04



**Toiture 6 m × 8 m gris / blanc**  
Réf. C721R03  
**Toiture 6 m × 12 m gris / blanc**  
Réf. C722T03  
**Toiture 6 m × 16 m gris / blanc**  
Réf. C423W03



**Toiture 6 m × 8 m vert / blanc**  
Réf. C721W05 1 430,00 €HT  
**Toiture 6 m × 12 m vert / blanc**  
Réf. C722Y05 1 611,00 €HT  
**Toiture 6 m × 16 m vert / blanc**  
Réf. C423A05

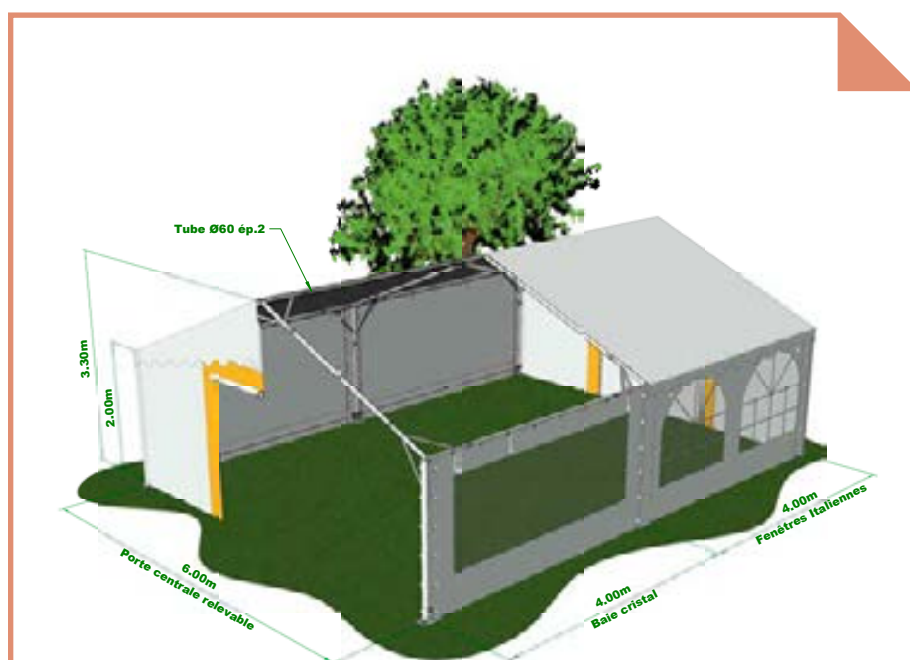

MATÉRIEL HOMOLOGABLE  
PAR LE B.V.C.T.S.  
CONFORME À L'ARRÊTÉ DU 23.01.1985

TOUS LES TARIFS  
WWW.TRIGANO-COLLECTIVITES.COM



**5 ANS GARANTIE**

**Tarifification**

- Armature Plein Air 6,00 m × 8,00 m + piquets + B.S. **Réf. B418J00 618,00 €HT**
- Armature Plein Air 6,00 m × 12,00 m + piquets + B.S. **Réf. B419L00 998,00 €HT**
- Armature Plein Air 6,00 m × 16,00 m + piquets + B.S. **Réf. B627J00 951,00 €HT**
- Toiture Plein Air 6,00 m × 8,00 m, blanche + sangles **Réf. C418A02 672,00 €HT**
- Toiture Plein Air 6,00 m × 12,00 m, blanche + sangles **Réf. C419C02 1 051,00 €HT**
- Toiture Plein Air 6,00 m × 16,00 m, blanche + sangles **Réf. C420G03 1 508,00 €HT**
- Pignon Super Plein Air 6,00 m avec porte, blanc **Réf. Y030C93 339,00 €HT**
- Mur de 4,00 m plein, blanc **Réf. Y028A82 239,00 €HT**
- Mur de 4,00 m, baie cristal, cadre blanc **Réf. Y028C83 262,00 €HT**
- Mur de 4,00 m à l'italienne, 2 fenêtres sur cadre blanc **Réf. Y029G40 337,00 €HT**
- Homologation C.T.S. + Registre de sécurité 6,00 m × 8,00 m **Réf. DIV428A 110,00 €HT**
- Homologation C.T.S. + Registre de sécurité 6,00 m × 12,00 m **Réf. DIV429B 110,00 €HT**
- Homologation C.T.S. + Registre de sécurité 6,00 m × 16,00 m **Réf. DIV430C 110,00 €HT**

**Accessoires**

- Gouttière pignon 6,00 m, PVC blanc, sans descente **Réf. Y029G95 130,00 €HT**
- Gouttière latérale 8,00 m, PVC blanc, sans descente **Réf. Y029R99 95,00 €HT**
- Gouttière latérale 12,00 m, PVC blanc, sans descente **Réf. Y030T01 134,00 €HT**
- Gouttière latérale 16,00 m, PVC blanc, sans descente **Réf. Y030W02 230,00 €HT**
- Jeu de 2 barres anti-poche toiture **Réf. M/Y032E016 119,00 €HT**



**TENTE SUPER PLEIN AIR 6,00 m × 8,00 m, COMPLÈTE**

- Tente complète blanche**  
Comprenant : 1 armature + 1 toiture + 1 jeu de B.S. + 2 pignons porte + 4 murs plein + 1 ancrage **Réf. M/A721P03 5 518,00 €HT**
- Tente complète mixte, cristal / blanche**  
Comprenant : 1 armature + 1 toiture + 1 jeu de B.S. + 2 pignons porte + 2 mur plein + 2 mur cristal + 1 ancrage **Réf. M/A721P02 5 564,00 €HT**
- Tente complète, cristal**  
Comprenant : 1 armature + 1 toiture + 1 jeu de B.S. + 2 pignons porte + 4 murs cristal + 1 ancrage **Réf. M/A721P04 5 611,00 €HT**

**TENTE SUPER PLEIN AIR 6,00 m × 12,00 m, COMPLÈTE**

- Tente complète blanche**  
Comprenant : 1 armature + 1 toiture + 2 jeux de B.S. + 2 pignons porte + 6 murs plein + 1 ancrage **Réf. M/A722R03 7 535,00 €HT**
- Tente complète mixte, cristal / blanche**  
Comprenant : 1 armature + 1 toiture + 2 jeux de B.S. + 2 pignons porte + 3 murs plein + 3 murs cristal + 1 ancrage **Réf. M/A722R02 7 605,00 €HT**
- Tente complète, cristal**  
Comprenant : 1 armature + 1 toiture + 2 jeux de B.S. + 2 pignons porte + 6 murs cristal + 1 ancrage **Réf. M/A722R04 7 675,00 €HT**

**TENTE SUPER PLEIN AIR 6,00 m × 16,00 m, COMPLÈTE**

- Tente complète blanche**  
Comprenant : 1 armature + 1 toiture + 3 jeux de B.S. + 2 pignons porte + 8 murs plein + 1 ancrage **Réf. M/A723T03 9 472,00 €HT**
- Tente complète mixte, cristal / blanche**  
Comprenant : 1 armature + 1 toiture + 3 jeux de B.S. + 2 pignons porte + 4 murs plein + 4 murs cristal + 1 ancrage **Réf. M/A723T02 9 565,00 €HT**
- Tente complète, cristal**  
Comprenant : 1 armature + 1 toiture + 3 jeux de B.S. + 2 pignons porte + 8 murs cristal + 1 ancrage **Réf. M/A723T04 9 659,00 €HT**



De conception identique à la tente Super Plein Air 6 avec un grand nombre de pièces compatibles, ce modèle, le plus grand de la gamme acier, avec sa portée libre de 8,00 m et ces 3 longueurs disponibles : 8 m, 12 m, et 16 m, en version standard, vous apportera confort et espace grâce à son volume intérieur, pour toutes types d'activité et de manifestations, qu'elles soient de courtes durées ou qu'ils s'agissent d'implantation à durée prolongée. Avec son armature simple et robuste, cette tente est très bien adaptée aux implantations de longues durées. Ce modèle, associable par gouttière en longueur comme en largeur, vous permettra d'obtenir de très grandes surfaces couvertes.

**DESCRIPTIF**

**ARMATURE**

Fabrication en tube d'acier diamètre 60 mm / épaisseur 2 mm, finition galvanisé et zingué, montage de l'ensemble par emboîtement de tube rétreint avec goupilles de verrouillages, absence totale de visserie. Croisillons acier à large renforts et platine acier articulée à quatre points, jeu de barres de sol sous fourreau et montants de portes escamotables, avec verrouillage sur bas de poteau. Liaisonnement par pieux sur platine et haubannage par sangles fournis. Armature 8,00 m × 8,00 m, poids : 315 kg  
Armature 8,00 m × 12,00 m, poids : 425 kg  
Armature 8,00 m × 16,00 m, poids : 535 kg

**ENTOILAGE**

Toiture et entourage confectionné en tissu polyester 1100 Dtex, enduit PVC 2 faces 650 g/m<sup>2</sup>, classé au feu M2, finition vernis. Assemblage par couture et soudure haute fréquence largeur 30 mm, tension de toiture par sandows et crochets en continu, accrochage murs et pignons par crochets acier, jonction mur / mur et mur / pignon par cabillots avec fourreau pour barre de sol en partie basse des murs  
Entoilage 8,00 m × 8,00 m, poids : 114 kg  
Entoilage 8,00 m × 12,00 m, poids : 145 kg  
Entoilage 8,00 m × 16,00 m, poids : 178 kg



<b>Toiture 8 m × 8 m bleu / blanc</b> Réf. C514A05 1 805,00 €HT	<b>Toiture 8 m × 8 m gris / blanc</b> Réf. C514Y04 1 805,00 €HT	<b>Toiture 8 m × 8 m vert / blanc</b> Réf. C514C06 1 805,00 €HT
<b>Toiture 8 m × 12 m bleu / blanc</b> Réf. C515G07 2 403,00 €HT	<b>Toiture 8 m × 12 m gris / blanc</b> Réf. C515E06 2 403,00 €HT	<b>Toiture 8 m × 12 m vert / blanc</b> Réf. C515J08 2 402,00 €HT
<b>Toiture 8 m × 16 m bleu / blanc</b> Réf. C516E05 3 196,00 €HT	<b>Toiture 8 m × 16 m gris / blanc</b> Réf. C516C04 3 196,00 €HT	<b>Toiture 8 m × 16 m vert / blanc</b> Réf. C516G06 2 543,00 €HT

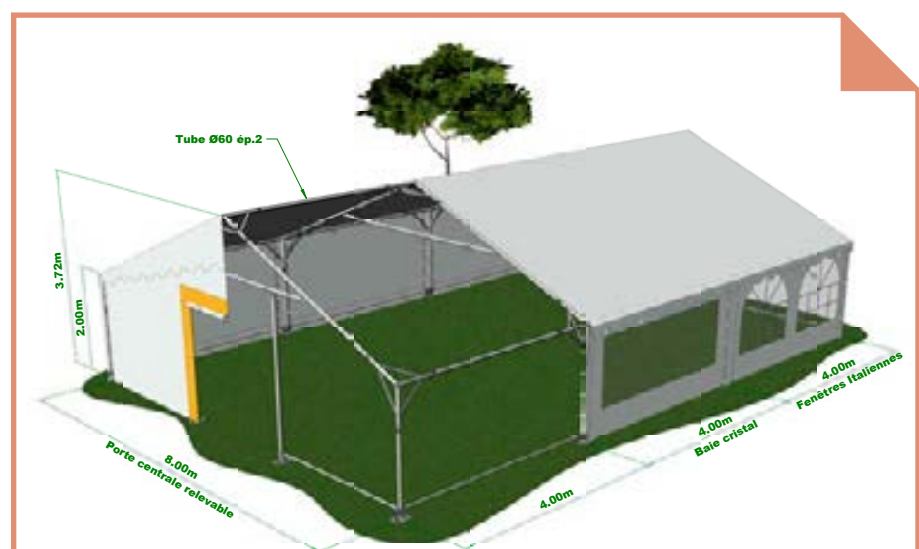

MATÉRIEL HOMOLOGUÉ  
PAR LE B.V.C.T.S.  
CONFORME A L'ARRÊTÉ DU 23.01.1985

TOUS LES TARIFS  
WWW.TRIGANO-COLLECTIVITES.COM



**Tarifcation**

Armature Plein Air 8,00 m × 8,00 m + piquets + B.S.	
<b>Réf. B514C00</b>	<b>3 760,00 €HT</b>
Armature Plein Air 8,00 m × 12,00 m + piquets + B.S.	
<b>Réf. B515E00</b>	<b>5 085,00 €HT</b>
Armature Plein Air 8,00 m × 16,00 m + piquets + B.S.	
<b>Réf. B516G00</b>	<b>6 410,00 €HT</b>
Toiture Plein Air 8,00 m × 8,00 m, blanche + sangles	
<b>Réf. C514W03</b>	<b>1 462,00 €HT</b>
Toiture Plein Air 8,00 m × 12,00 m, blanche + sangles	
<b>Réf. C515A04</b>	<b>1 936,00 €HT</b>
Toiture Plein Air 8,00 m × 16,00 m, blanche + sangles	
<b>Réf. C516A03</b>	<b>2 648,00 €HT</b>
Pignon Super Plein Air 8,00 m avec porte, blanc	
<b>Réf. Y030R99</b>	<b>510,00 €HT</b>
Mur de 4,00 m plein, blanc	
<b>Réf. Y028A82</b>	<b>239,00 €HT</b>
Mur de 4,00 m, baie cristal, cadre blanc	
<b>Réf. Y028C83</b>	<b>262,00 €HT</b>
Mur de 4,00 m à l'italienne, 2 fenêtres sur cadre blanc	
<b>Réf. Y029G40</b>	<b>337,00 €HT</b>
Homologation C.T.S.	
+ Registre de sécurité 8,00 m × 8,00 m	
<b>Réf. DIV431D</b>	<b>110,00 €HT</b>
Homologation C.T.S.	
+ Registre de sécurité 8,00 m × 12,00 m	
<b>Réf. DIV432F</b>	<b>110,00 €HT</b>
Homologation C.T.S.	
+ Registre de sécurité 8,00 m × 16,00 m	
<b>Réf. DIV433G</b>	<b>110,00 €HT</b>

**Accessoires**

Gouttière pignon 8,00 m, PVC blanc, sans descente	
<b>Réf. Y023W06</b>	<b>166,00 €HT</b>
Gouttière latérale 8,00 m, PVC blanc, sans descente	
<b>Réf. Y029R99</b>	<b>95,00 €HT</b>
Gouttière latérale 12,00 m, PVC blanc, sans descente	
<b>Réf. Y030T01</b>	<b>134,00 €HT</b>
Gouttière latérale 16,00 m, PVC blanc, sans descente	
<b>Réf. Y030W02</b>	<b>230,00 €HT</b>
Jeu de 2 barres anti-poche toiture	
<b>Réf. M/Y032G017</b>	<b>116,00 €HT</b>



**TENTE SUPER PLEIN AIR 8,00 m × 8,00 m, COMPLÈTE**

<b>Tente complète blanche</b>	
Comprenant : 1 armature + 1 toiture + 1 jeu de B.S. + 2 pignons porte + 4 murs plein + 1 ancrage	
<b>Réf. M/A514W04</b>	<b>7 198,00 €HT</b>
<b>Tente complète mixte, cristal / blanche</b>	
Comprenant : 1 armature + 1 toiture + 1 jeu de B.S. + 2 pignons porte + 2 mur plein + 2 mur cristal + 1 ancrage	
<b>Réf. M/A514W03</b>	<b>7 244,00 €HT</b>
<b>Tente complète, cristal</b>	
Comprenant : 1 armature + 1 toiture + 1 jeu de B.S. + 2 pignons porte + 4 murs cristal + 1 ancrage	
<b>Réf. M/A514W05</b>	<b>7 291,00 €HT</b>

**TENTE SUPER PLEIN AIR 8,00 m × 12,00 m, COMPLÈTE**

<b>Tente complète blanche</b>	
Comprenant : 1 armature + 1 toiture + 2 jeux de B.S. + 2 pignons porte + 6 murs plein + 1 ancrage	
<b>Réf. M/A515A05</b>	<b>9 475,00 €HT</b>
<b>Tente complète mixte, cristal / blanche</b>	
Comprenant : 1 armature + 1 toiture + 2 jeux de B.S. + 2 pignons porte + 3 murs plein + 3 murs cristal + 1 ancrage	
<b>Réf. M/A515A04</b>	<b>9 545,00 €HT</b>
<b>Tente complète, cristal</b>	
Comprenant : 1 armature + 1 toiture + 2 jeux de B.S. + 2 pignons porte + 6 murs cristal + 1 ancrage	
<b>Réf. M/A515A06</b>	<b>9 615,00 €HT</b>

**TENTE SUPER PLEIN AIR 8,00 m × 16,00 m, COMPLÈTE**

<b>Tente complète blanche</b>	
Comprenant : 1 armature + 1 toiture + 3 jeux de B.S. + 2 pignons porte + 8 murs plein + 1 ancrage	
<b>Réf. M/A516A04</b>	<b>11 990,00 €HT</b>
<b>Tente complète mixte, cristal / blanche</b>	
Comprenant : 1 armature + 1 toiture + 3 jeux de B.S. + 2 pignons porte + 4 murs plein + 4 murs cristal + 1 ancrage	
<b>Réf. M/A516A03</b>	<b>12 083,00 €HT</b>
<b>Tente complète, cristal</b>	
Comprenant : 1 armature + 1 toiture + 3 jeux de B.S. + 2 pignons porte + 8 murs cristal + 1 ancrage	
<b>Réf. M/A516A05</b>	<b>12 177,00 €HT</b>



## DESCRIPTIF

Bâche de couverture pour usage extérieur, toiture, sel de déneigement, etc. Confection en toile lourde, trame polyester 1100 D-TEX, enduit 2 faces 540 gr/m<sup>2</sup> coloris Gris, Vert et Bleu, finition vernis satiné, ourlet de 5 cm sur toute la périphérie + œillet métallique tous les 50 cm sur tout le périmètre. Pour tout autre coloris, poids, ou dimensions, nous consulter.

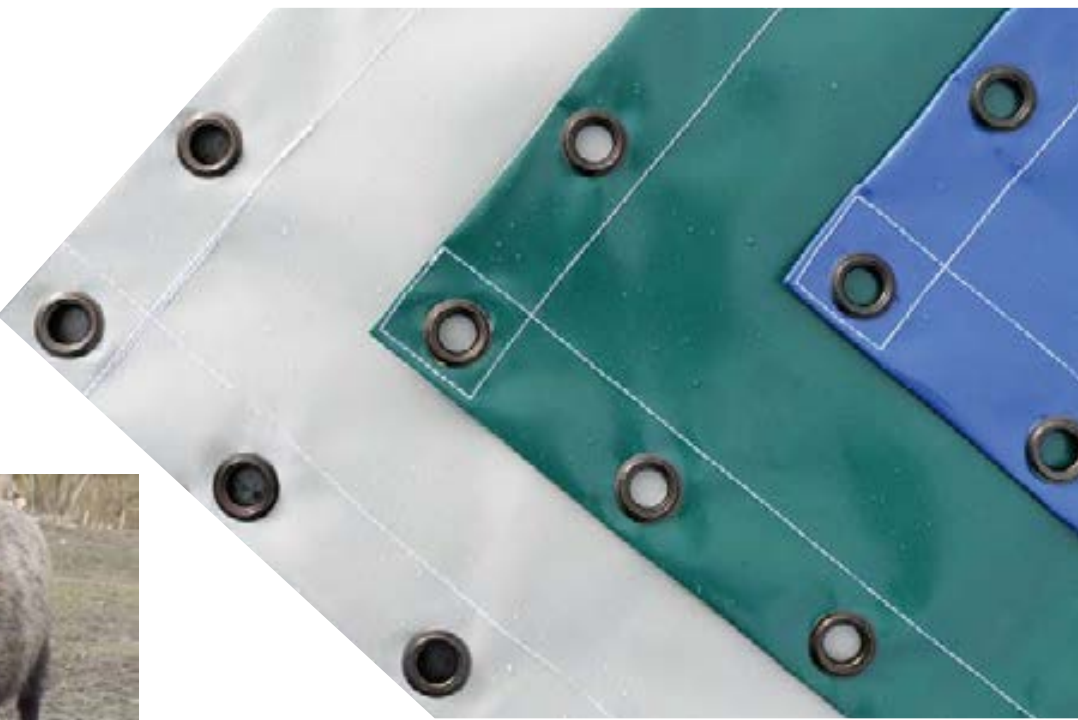

Modèle très simple. Montage aisé par emboîtement. Matériel idéal pour le prêt ou la mise à disposition aux associations. Stands juxtaposables grâce à leur gouttière intégrée. Les matériaux utilisés à l'identique des modèles plus importants confèrent à ce produit une grande longévité.

## DESCRIPTIF

### ARMATURE

En tube acier galvanisé de 30 mm. Ép. 1,5 mm. Finition zingue à chaud. Extérieur 20 microns. Assemblage par emboîtement et cliquets de verrouillage (absence totale de vis ou goupilles). Large embase des mâts permettant la pose d'un lest. Barre de sol sur la périphérie centrale anti-poche. **(poids 44 kg, élément le plus long 3,05 m)**

### ENTOILAGE

Toiture, mur arrière et retombée latérale d'un seul tenant en toile polyester enduite PVC double face 650 g/m<sup>2</sup> ignifugée M2. Finition vernis anti-salissure. Assemblée par soudure haute fréquence de 30 mm recouvrante. **Coloris standard rayé vert/blanc (large choix de coloris sur demande).** Fixation sur l'armature par bandes à œillets avec sandows et crochets inox en continu **(poids 21 kg en 2 sacs de stockage)**



## Tarification

DIMENSIONS	SURFACE	COLORIS
3,00 m x 4,00 m	12 m <sup>2</sup>	GRIS
3,00 m x 4,00 m	12 m <sup>2</sup>	VERT
3,00 m x 4,00 m	12 m <sup>2</sup>	BLEU
4,00 m x 5,00 m	20 m <sup>2</sup>	GRIS
4,00 m x 5,00 m	20 m <sup>2</sup>	VERT
4,00 m x 5,00 m	20 m <sup>2</sup>	BLEU
5,00 m x 6,00 m	30 m <sup>2</sup>	GRIS
5,00 m x 6,00 m	30 m <sup>2</sup>	VERT
5,00 m x 6,00 m	30 m <sup>2</sup>	BLEU
6,00 m x 8,00 m	48 m <sup>2</sup>	GRIS
6,00 m x 8,00 m	48 m <sup>2</sup>	VERT
6,00 m x 8,00 m	48 m <sup>2</sup>	BLEU
8,00 m x 10,00 m	80 m <sup>2</sup>	GRIS
8,00 m x 10,00 m	80 m <sup>2</sup>	VERT
8,00 m x 10,00 m	80 m <sup>2</sup>	BLEU

PRIX SUR DEMANDE

## OPTIONS

MARQUAGES : Sur devis, fichier à nous fournir.

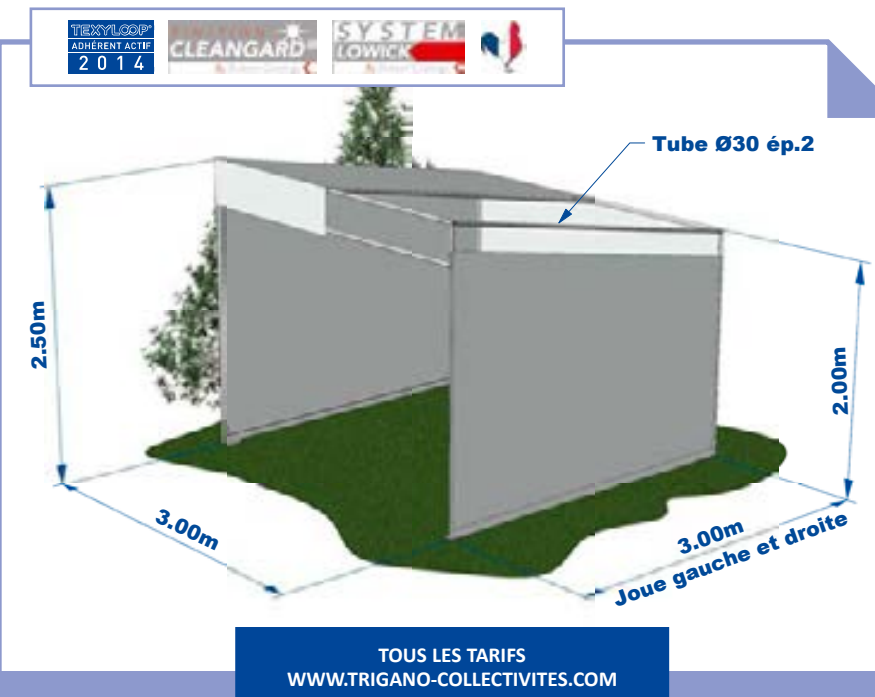

TOUS LES TARIFS  
WWW.TRIGANO-COLLECTIVITES.COM

## Tarification

COLORIS BLANC	
Armature + Toiture + Mur arrière	1 127,00 €HT
Réf. 503SM002	
Joue droite amovible	219,00 €HT
Réf. 503JD002	
Joue gauche amovible	219,00 €HT
Réf. 503JG002	
COLORIS RAYÉ VERT-BLANC	
Armature + Toiture + Mur arrière	1 241,00 €HT
Réf. 503SM010	
Joue droite amovible	301,00 €HT
Réf. 503JD010	
Joue gauche amovible	293,00 €HT
Réf. 503JG010	



DESCRIPTIF

ARMATURE

Structure principale réalisée en tube d'acier Ø 30 épaisseur 1,5 mm finition galvanisée. Éléments secondaires réalisés en tube d'acier Ø 25 épaisseur 1,5 mm finition galvanisée. Montage de l'ensemble par emboîtement de tube retreint. Comptoir en résine totalement hydrofuge classe au feu M1 de 19 mm, complet sur 3 côtés et partiel sur 1 côté pour l'accès à l'intérieur. Solidarisation des tablettes à l'armature par équerre escamotable en tôle d'acier épaisseur 2 mm finition galvanisée. Poids de l'armature : 145 kg.

ENTOILAGE

Toiture et jupe en toile polyester enduite PVC double face de 650 gr/m<sup>2</sup>, ignifugée M2. Finition vernis anti-salissure. Assemblage des éléments de toile par soudure haute fréquence recouvrement 30 mm. Montage de la toiture par fixation aux 4 angles formés par l'extrémité basse des arêtiers. Tension de la toiture par réglage du mât central formant la pointe. Accrochage de la jupe par crochets plats en acier zingué. Poids de l'entoilage : 26 kg.



<b>COLORIS BLANC</b>	Armature + Toiture + Comptoir + Jupe	Réf. M/501SB001	3 000,00 €HT
<b>COLORIS BLEU</b>	Armature + Toiture + Comptoir + Jupe	Réf. M/501SB002	2 978,00 €HT
<b>COLORIS JAUNE</b>	Armature + Toiture + Comptoir + Jupe	Réf. M/501SB003	3 013,00 €HT
<b>COLORIS ROUGE</b>	Armature + Toiture + Comptoir + Jupe	Réf. M/501SB004	2 976,00 €HT
<b>COLORIS VERT</b>	Armature + Toiture + Comptoir + Jupe	Réf. M/501SB005	2 976,00 €HT

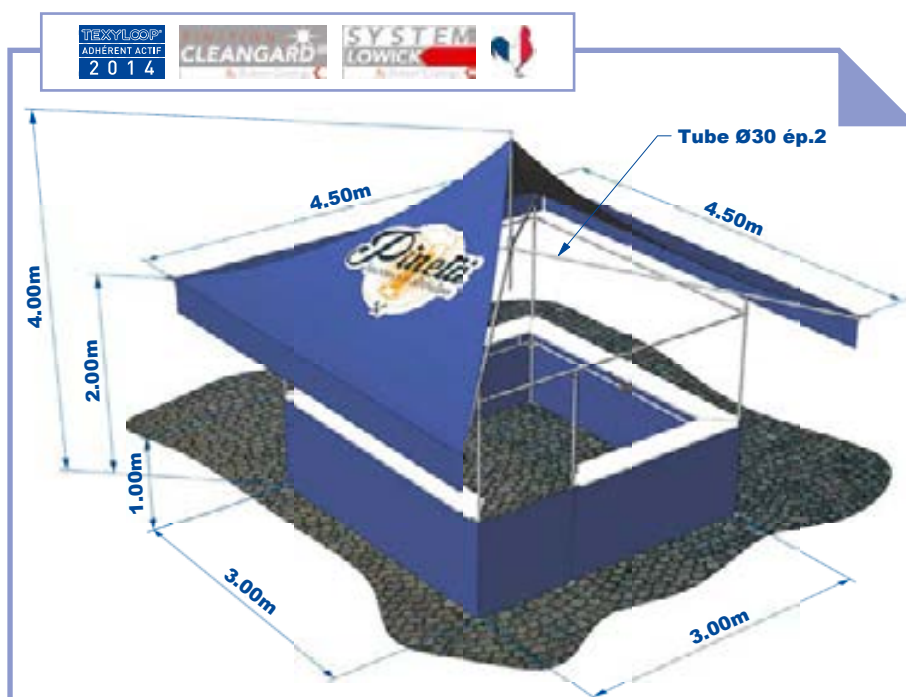
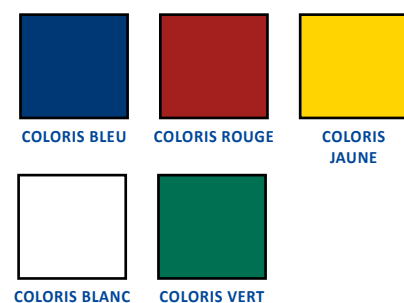

TOUS LES TARIFS  
WWW.TRIGANO-COLLECTIVITES.COM



DESCRIPTIF

ARMATURE

Structure principale réalisée en tube d'acier Ø 30 épaisseur 1,5 mm finition zinguée. Éléments secondaires réalisés en tube d'acier Ø 25 épaisseur 1,5 mm, finition galvanisée. Montage de l'ensemble par emboîtement de tube rétreint. Comptoir en résine totalement hydrofuge classe feu M1, de 19 mm. Comptoirs complets sur 5 cotés et partiel sur 1 côté pour l'accès vers l'intérieur. Solidarisation des tablettes à l'armature par platine de blocage en tôle d'acier épaisseur 2 mm finition zinguée. (Poids de l'armature 200 kg)

ENTOILAGE

Toiture et jupe en tissu polyester enduit PVC biface de 650 gr/m<sup>2</sup> finition vernis anti-salissure, classé au feu M2. Assemblage des éléments par soudure à haute fréquence recouvrement 30 mm. Système de tension du toit facilité par le réglage du mat central, montage de la toiture par fixation au 6 angles. Accrochage de la jupe par crochets plats en acier zingué. (Poids de l'entoilage 40 kg)



TOUS LES TARIFS  
WWW.TRIGANO-COLLECTIVITES.COM

<b>COLORIS BLANC</b>	Armature + Toiture + Comptoir + jupe	Réf. M/501SB501	3 737,00 €HT
<b>COLORIS BLEU</b>	Armature + Toiture + Comptoir + jupe	Réf. M/501SB502	3 710,00 €HT
<b>COLORIS JAUNE</b>	Armature + Toiture + Comptoir + jupe	Réf. M/501SB503	3 750,00 €HT
<b>COLORIS ROUGE</b>	Armature + Toiture + Comptoir + jupe	Réf. M/501SB504	3 710,00 €HT
<b>COLORIS VERT</b>	Armature + Toiture + Comptoir + jupe	Réf. M/501SB505	3 540,00 €HT

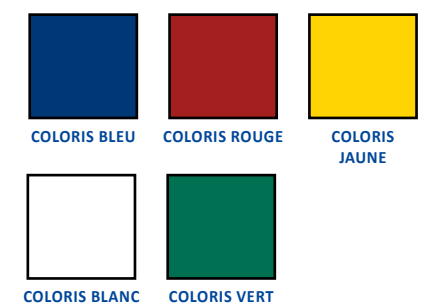





## STAND DEAUVILLE 3 m x 4 m

### DESCRIPTIF

#### ARMATURE

En tube acier galvanisé de 35 mm. Ép. 1,5 mm. Finition galvanisée à chaud. Intérieur/extérieur 30 microns. Assemblage par emboîtement et cliquets de verrouillage (absence totale de vis ou goupilles). (poids 41 kg, élément le plus long 3,85 m)

#### ENTOILAGE

Toiture et entourage en toile polyester enduite PVC double face 650 g/m<sup>2</sup> ignifugée M2. Finition vernis anti-salissure.

Fixation sur l'armature par bandes à œillets avec sandows et crochets inox en continu.

Assemblé par soudure haute fréquence de 30 mm recouvrante. **Coloris standard blanc et rayé gris/écru (large choix de coloris sur demande).** (poids 43 kg, en 3 sacs de stockage)

#### Tarification

Armature + Toiture coloris Blanc		Mur de 4 m coloris rayé Gris/Écru	
Réf. 500DE002	1 086,00 € HT	Réf. M/500MU024	281,00 € HT
Armature + Toiture coloris rayé Gris/Écru		Mur de 3 m coloris Blanc	
Réf. 500DE005	1 362,00 € HT	Réf. 500MU019	155,00 € HT
Mur de 4 m coloris Blanc		Mur de 3 m coloris rayé Gris/Écru	
Réf. 500MU022	211,00 € HT	Réf. M/500MU023	223,00 € HT



## TENTE QUADRO 4 m x 5 m

### DESCRIPTIF

#### ARMATURE

En tube acier galvanisé de 40 mm. Ép. 2 mm. Finition galvanisée à chaud. Intérieur/extérieur 30 microns. Assemblage par emboîtement et cliquets de verrouillage (absence totale de vis ou goupilles). Barres de sol amovibles sur la périphérie en option. Ce modèle est livré avec 8 renforts d'angle escamotables pour les montages prolongés ou terrains venteux. Ces renforts peuvent être utilisés pour d'autres modèles de notre gamme dans des conditions similaires.

(poids 109 kg, élément le plus long 4,85 m)

#### ENTOILAGE

Toiture et entourage en toile polyester enduite PVC double face 650 g/m<sup>2</sup> ignifugée M2. Finition vernis anti-salissure. Fixation sur l'armature par bandes à œillets avec sandows et crochets inox en continu. Assemblé par soudure haute fréquence de 30 mm recouvrante. **Coloris standard blanc (large choix de coloris sur demande).**

(poids 45 kg, en 3 sacs de stockage)

#### Tarification

##### COLORIS BLANC

Armature + Toiture		2 075,00 € HT
Réf. 522QU500		
Mur de 4 m plein		
Réf. 600MU002	198,00 € HT	
Mur de 4 m avec baie cristal sur cadre blanc		
Réf. 600MU012	280,00 € HT	
Mur de 4 m plein blanc avec fenêtre à l'italienne		
Réf. 600MU019	330,00 € HT	
Pignon de 5 m avec ouverture centrale		
Réf. 515PI002	333,00 € HT	
Jeu de barres de sol amovibles		
Réf. 600EB001	313,00 € HT	

##### COLORIS RAYÉ GRIS/ÉCRU

Mur de 4 m plein		
Réf. M/600MU044	308,00 € HT	
Pignon de 5 m avec ouverture centrale		
Réf. M/515PI005	442,00 € HT	

##### COLORIS RAYÉ BLEU/BLANC

Mur de 4 m plein		
Réf. M/600MU046	308,00 € HT	
Mur de 5 m avec ouverture centrale		
Réf. M/515PI001	442,00 € HT	

##### COLORIS RAYÉ VERT/BLANC

Mur de 4 m plein		
Réf. M/600MU047	312,00 € HT	
Pignon de 5 m avec ouverture centrale		
Réf. M/515PI007	442,00 € HT	



## TENTE QUADRA 5 m x 8 m

### DESCRIPTIF

#### ARMATURE

En tube acier galvanisé de 40 mm. Ép. 2 mm. Finition galvanisée à chaud. Intérieur/extérieur 30 microns. Assemblage par emboîtement et cliquets de verrouillage (absence totale de vis ou goupilles).

Barres de sol sur la périphérie démontables en option. (poids 223 kg, élément le plus long 3,95 m)

#### ENTOILAGE

Toiture et entourage en toile polyester enduite PVC double face 650 g/m<sup>2</sup> ignifugée M2. Finition vernis anti-salissure. Fixation sur l'armature par bandes à œillets avec sandows et crochets inox en continu.

Assemblé par soudure haute fréquence de 30 mm recouvrante. **Coloris standard blanc, rayés bleu/blanc, gris/écru, ou vert/blanc (large choix de coloris sur demande).** (poids 72 kg, en 4 sacs de stockage)

#### Tarification

##### COLORIS BLANC

Armature + Toiture		2 801,00 € HT
Réf. 515QU500		
Mur de 4 m plein		
Réf. 600MU002	198,00 € HT	
Mur de 4 m avec baie cristal sur cadre blanc		
Réf. 600MU012	280,00 € HT	
Mur de 4 m avec fenêtre à l'italienne sur cadre blanc		
Réf. 600MU019	330,00 € HT	
Pignon de 5 m avec ouverture centrale		
Réf. 515PI002	333,00 € HT	
Jeu de barres de sol amovibles		
Réf. 600EB002P	448,00 € HT	

##### COLORIS RAYÉ BLEU/BLANC

Armature + Toiture		2 990,00 € HT
Réf. 515QU501		

Mur de 4 m plein		
Réf. M/600MU046	308,00 € HT	
Pignon de 5 m avec ouverture centrale		
Réf. M/515PI001	440,00 € HT	
<b>COLORIS RAYÉ GRIS/ÉCRU</b>		
Armature + Toiture		2 990,00 € HT
Réf. 515QU502		
Mur de 4 m plein		
Réf. M/600MU044	360,00 € HT	
Pignon de 5 m avec ouverture centrale		
Réf. M/515PI005	440,00 € HT	
<b>COLORIS RAYÉ VERT/BLANC</b>		
Armature + Toiture		2 990,00 € HT
Réf. 515QU503		
Mur de 4 m plein		
Réf. M/600MU047	312,00 € HT	
Pignon de 5 m avec ouverture centrale		
Réf. M/515PI007	440,00 € HT	

MATÉRIEL HOMOLOGABLE  
PAR LE B.V.C.T.S.  
CONFORME A L'ARRÊTÉ DU 23.01.1985

TOUS LES TARIFS  
WWW.TRIGANO-COLLECTIVITES.COM

TOUS LES TARIFS  
WWW.TRIGANO-COLLECTIVITES.COM

TOUS LES TARIFS  
WWW.TRIGANO-COLLECTIVITES.COM

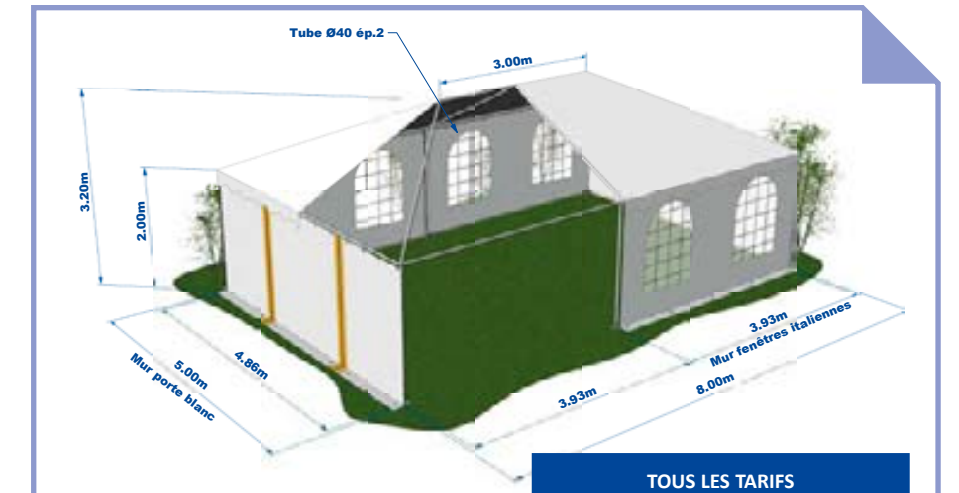
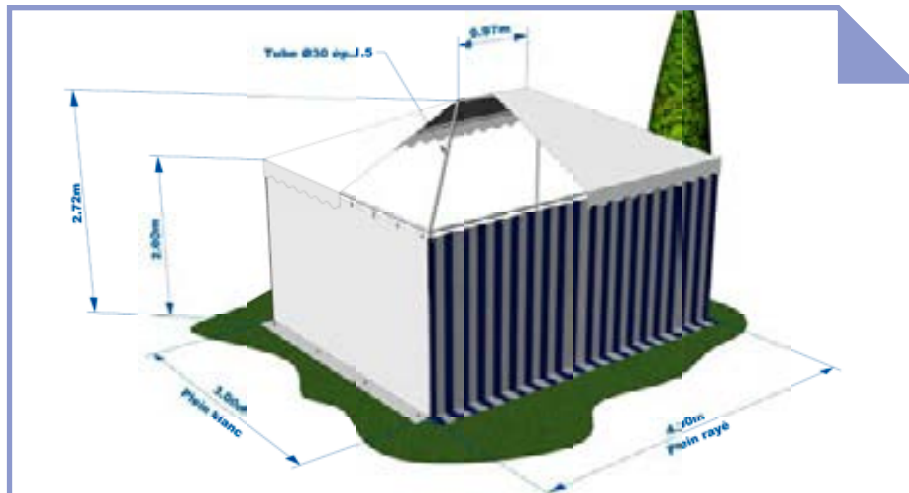



La plus petite des tentes de la gamme laser regroupe toutes les qualités des modèles les plus importants. Elle offre robustesse et longévité, ainsi qu'une grande polyvalence dans des domaines d'utilisations très variés, tels que : dais d'accueil, allée couverte, stand de kermesse, tente de réception... Compte tenu de sa conception technique, un grand nombre de composants communs peuvent être utilisés sur le reste des modèles de la gamme.

**DESRIPTIF**

**ARMATURE**

En tube acier galvanisé de 40 mm. Ép. 2 mm. Finition galvanisée à chaud. Intérieur/extérieur 30 microns. Assemblage par emboîtement et cliquets de verrouillage (absence totale de vis ou goupilles). Barres de sol sur la périphérie en option.

**3 m x 4 m** (poids : 79 kg, élément de plus long 3,95 m)

**3 m x 8 m** (poids : 134 kg, élément le plus long 3,95 m)

**ENTOILAGE**

Toiture et entourage en toile polyester enduite PVC double face 650 g/m<sup>2</sup> ignifugée M2. Finition vernis anti-salissure. Fixation sur l'armature par bandes à œillets avec sandows et crochets inox en continu.

Assemblé par soudure haute fréquence de 30 mm recouvrante. **Coloris standard blanc et rayé gris/blanc, vert/blanc, bleu/blanc (large choix de coloris sur demande).**

**3 m x 4 m** (poids : 31 kg, en 3 sacs de stockage)

**3 m x 8 m** (poids : 52 kg, en 4 sacs de stockage)



**Tarification**

**COLORIS BLANC**

Armature + Toiture 3 m x 4 m	<b>1 153,00 €HT</b>
Réf. 509L4500	
Armature + Toiture 3 m x 8 m	<b>1 853,00 €HT</b>
Réf. 509L8500	
Mur de 4 m plein	<b>198,00 €HT</b>
Réf. 600MU002	
Mur de 4 m avec baie cristal sur cadre blanc	<b>280,00 €HT</b>
Réf. 600MU012	
Mur de 4 m plein blanc avec fenêtre à l'italienne	<b>330,00 €HT</b>
Réf. 600MU019	
Pignon de 3 m avec ouverture centrale	<b>284,00 €HT</b>
Réf. 509PI002	
Jeu de barres de sol amovibles 3 m x 4 m	<b>189,00 €HT</b>
Réf. 509EB001	
Jeu de barres de sol amovibles 3 m x 8 m	<b>324,00 €HT</b>
Réf. 509EB002	

**COLORIS RAYÉ BLEU/BLANC**

Armature + Toiture 3 m x 4 m	<b>1 190,00 €HT</b>
Réf. 509L4501	
Armature + Toiture 3 m x 8 m	<b>1 890,00 €HT</b>
Réf. 509L8501	
Mur de 4 m plein	<b>308,00 €HT</b>
Réf. M/600MU046	

Pignon de 3 m avec ouverture centrale	<b>348,00 €HT</b>
Réf. M/509PI001	

**COLORIS RAYÉ GRIS/BLANC**

Armature + Toiture 3 m x 4 m	<b>1 253,00 €HT</b>
Réf. M/509L4504	
Armature + Toiture 3 m x 8 m	<b>1 953,00 €HT</b>
Réf. M/509L8504	
Mur de 4 m plein	<b>312,00 €HT</b>
Réf. M/600MU045	
Pignon de 3 m avec ouverture centrale	<b>348,00 €HT</b>
Réf. M/509PI003	

**COLORIS RAYÉ VERT/BLANC**

Armature + Toiture 3 m x 4 m	<b>1 253,00 €HT</b>
Réf. 509L403	
Armature + Toiture 3 m x 8 m	<b>1 953,00 €HT</b>
Réf. 509L8503	
Mur de 4 m plein	<b>312,00 €HT</b>
Réf. M/600MU047	
Pignon de 3 m avec ouverture centrale	<b>348,00 €HT</b>
Réf. M/509PI005	

**MATÉRIEL HOMOLOGABLE PAR LE B.V.C.T.S. CONFORME A L'ARRÊTÉ DU 23.01.1985**

**TOUS LES TARIFS WWW.TRIGANO-COLLECTIVITES.COM**



Le modèle le plus utilisé grâce aux surfaces qu'il offre, 20, 40 et 60 m<sup>2</sup>. Elles sont généralement utilisées pour tout type d'activité. Sa mise en œuvre par un nombre réduit de personne, vous permet une utilisation quotidienne permettant un montage et démontage dans la journée, dans des lieux sans surveillance par exemple.

**DESCRIPTIF**

**ARMATURE**

En tube acier galvanisé de 40 mm. Ép. 2 mm. Finition galvanisée à chaud. Intérieur/extérieur 30 microns. Assemblage par emboîtement (nombre limité de vis nécessaire à une bonne tenue de la tente en cas d'une installation prolongée). Barres de sol sur la périphérie en option. Modèles équipés en série de : barres anti-poche, contreventements. 5 m x 4 m (poids : 96 kg, élément de plus long 3,95 m) – 5 m x 8 m (poids : 189 kg, élément de plus long 3,95 m) – 5 m x 12 m (poids : 275 kg, élément de plus long 3,95 m)

**ENTOILAGE**

Toiture et entourage en toile polyester enduite PVC double face 650 g/m<sup>2</sup> ignifugée M2. Finition vernis anti-salissure. Fixation sur l'armature par bandes à œillets avec sandows et crochets inox en continu.



Cliquet de verrouillage



Réglage en hauteur 30 cm



Barres de sol indépendantes



Renfort par contreventement



Barre de renfort antipoche



Assemblé par soudure haute fréquence de 30 mm recouvrante. **Coloris standard blanc, rayé gris/blanc, vert/blanc, bleu/blanc (large choix d'autres coloris sur demande).**  
 5 m x 4 m (poids : 46 kg, en 3 sacs de stockage) –  
 5 m x 8 m (poids : 75 kg, en 4 sacs de stockage) –  
 5 m x 12 m (poids : 101 kg, en 5 sacs de stockage)

**Tarification**

COLORIS BLANC	
Armature + Toiture 5 m x 4 m	
Réf. 514L4500	1 436,00 €HT
Armature + Toiture 5 m x 8 m	
Réf. 514L8500	2 371,00 €HT
Armature + Toiture 5 m x 12 m	
Réf. 514L1500	3 101,00 €HT
Mur de 4 m plein	
Réf. 600MU002	198,00 €HT
Mur de 4 m avec baie cristal sur cadre blanc	
Réf. 600MU012	280,00 €HT
Mur de 4 m plein blanc avec fenêtre à l'italienne	
Réf. 600MU019	330,00 €HT

Pignon de 5 m avec ouverture centrale	
Réf. 514PI004	415,00 €HT
Jeu de barres de sol amovibles 5 m x 4 m	
Réf. 600EB001	313,00 €HT
Jeu de barres de sol amovibles 5 m x 8 m	
Réf. 600EB002P	448,00 €HT
Jeu de barres de sol amovibles 5 m x 12 m	
Réf. 600EB003	583,00 €HT
HOMOLOGATION C.T.S. + REGISTRE	
Réf. 000RS001	110,00 €HT

COLORIS RAYÉ BLEU/BLANC	
Armature + Toiture 5 m x 4 m	
Réf. 514L4501	1 646,00 €HT
Armature + Toiture 5 m x 8 m	
Réf. 514L8501	2 694,00 €HT
Armature + Toiture 5 m x 12 m	
Réf. 514L1501	3 495,00 €HT
Mur de 4 m plein	
Réf. M/600MU046	308,00 €HT
Pignon de 5 m avec ouverture centrale	
Réf. M/514PI002	523,00 €HT

COLORIS RAYÉ GRIS/BLANC	
Armature + Toiture 5 m x 4 m	
Réf. M/514L4504	1 684,00 €HT
Armature + Toiture 5 m x 8 m	
Réf. M/514L8507	2 694,00 €HT
Armature + Toiture 5 m x 12 m	
Réf. M/514L1505	3 510,00 €HT
Mur de 4 m plein	
Réf. M/600MU045	308,00 €HT
Pignon de 5 m avec ouverture centrale	
Réf. M/514PI009	519,00 €HT

COLORIS RAYÉ VERT/BLANC	
Armature + Toiture 5 m x 4 m	
Réf. 514L4503	1 646,00 €HT
Armature + Toiture 5 m x 8 m	
Réf. 514L8503	2 694,00 €HT
Armature + Toiture 5 m x 12 m	
Réf. 514L1503	3 510,00 €HT
Mur de 4 m plein	
Réf. M/600MU047	312,00 €HT
Pignon de 5 m avec ouverture centrale	
Réf. M/514PI067	519,00 €HT



MATÉRIEL HOMOLOGABLE PAR LE B.V.C.T.S. CONFORME A L'ARRÊTÉ DU 23.01.1985

TOUS LES TARIFS WWW.TRIGANO-COLLECTIVITES.COM



La laser 6 s'inscrit dans la gamme de tentes laser 3, 5, et 7. Sa largeur de 6 mètres permet, respectivement dans les longueurs de 8 et 12 mètres, la création d'une salle de jeux avec l'installation de 3 à 4 tables de ping-pong ou d'une salle de restauration pouvant accueillir de 9 à 12 tables brasserie de 8 couverts. Les laser 6 peuvent, comme les autres modèles, s'associer bout à bout ou côte à côte en prévoyant simplement la gouttière adaptée aux types de jonctions.

**DESCRIPTIF**

**ARMATURE**

En tube acier galvanisé de 40 mm. Ép. 2 mm. Finition galvanisée à chaud. Intérieur/extérieur 30 microns. Assemblage par emboîtement (nombre limité de vis nécessaire à une bonne tenue de la tente en cas d'une installation prolongée). Barres de sol sur la périphérie et bâti de porte escamotables en option. Modèles équipés en série de : barres anti-poche, contreventements.

**6 m x 8 m** (poids : 256 kg, élément de plus long 3,95 m)

**6 m x 12 m** (poids : 380 kg, élément de plus long 3,95 m)

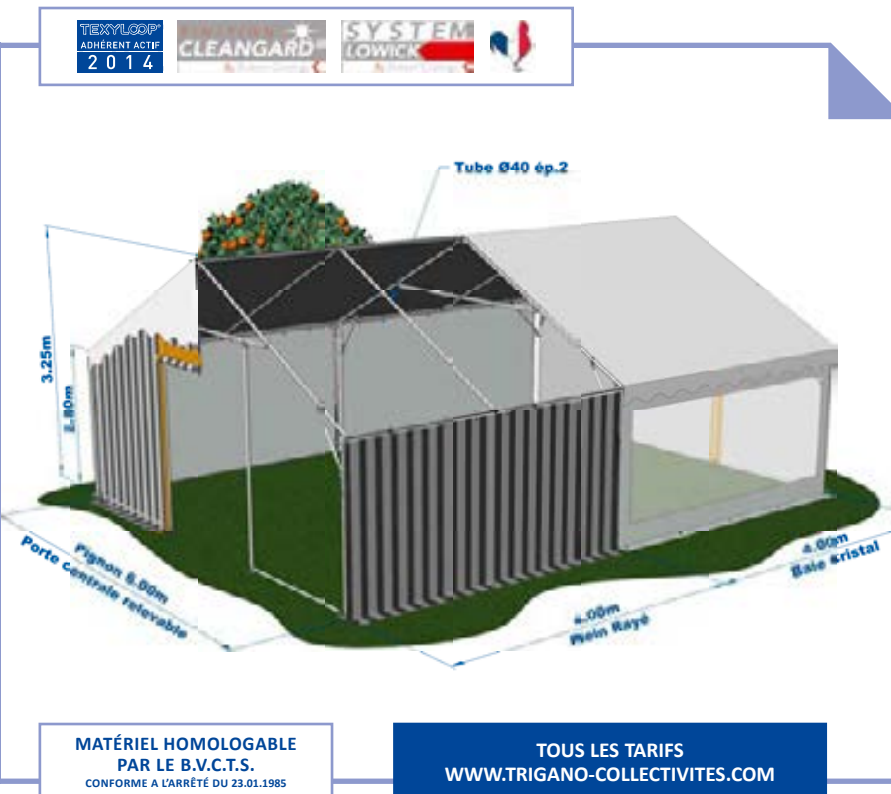

**ENTOILAGE**

Toiture et entourage en toile polyester enduite PVC double face 650 g/m<sup>2</sup> ignifugée M2. Finition vernis anti-salissure. Fixation sur l'armature par bandes à œillets avec sandows et crochets inox en continu. Assemblé par soudure haute fréquence de 30 mm recouvrante.

Coloris standard blanc et rayé gris/blanc, vert/blanc, bleu/blanc (large choix d'autres coloris sur demande).

**6 m x 8 m** (poids : 81 kg, en 4 sacs de stockage)

**6 m x 12 m** (poids : 114 kg, en 5 sacs de stockage)

**TARIFICATION**

**COLORIS BLANC**

Armature + Toiture 6 m x 8 m	
Réf. 506L8500	3 153,00 €HT
Armature + Toiture 6 m x 12 m	
Réf. 506L1500	4 143,00 €HT
Mur de 4 m plein	
Réf. 600MU002	198,00 €HT
Mur de 4 m avec baie cristal sur cadre blanc	
Réf. 600MU012	280,00 €HT
Mur de 4 m plein blanc avec fenêtre à l'italienne	
Réf. 600MU019	330,00 €HT
Pignon de 6 m avec ouverture centrale	
Réf. 506PI002	508,00 €HT
Jeu de barres de sol amovibles 6 m x 8 m	
Réf. M/506EB902P	571,00 €HT
Jeu de barres de sol amovibles 6 m x 12 m	
M/506EB903P	707,00 €HT

**HOMOLOGATION C.T.S. + REGISTRE**

Réf. 000RS001	110,00 €HT
<b>COLORIS RAYÉ BLEU/BLANC</b>	
Armature + Toiture 6 m x 8 m	
Réf. 506L8501	3 632,00 €HT
Armature + Toiture 6 m x 12 m	
Réf. 506L1501	4 486,00 €HT
Mur de 4 m plein	
Réf. M/600MU046	308,00 €HT
Pignon de 6 m avec ouverture centrale	
Réf. M/506PI001	632,00 €HT
<b>COLORIS RAYÉ GRIS/BLANC</b>	
Armature + Toiture 6 m x 8 m	
Réf. M/506L8505	3 632,00 €HT
Armature + Toiture 6 m x 12 m	
Réf. M/506L1505	4 486,00 €HT

Mur de 4 m plein	
Réf. M/600MU045	308,00 €HT
Pignon de 6 m avec ouverture centrale	
Réf. M/506PI004	632,00 €HT
<b>COLORIS RAYÉ VERT/BLANC</b>	
Armature + Toiture 6 m x 8 m	
Réf. 506L8503	3 632,00 €HT
Armature + Toiture 6 m x 12 m	
Réf. 506L1503	4 486,00 €HT
Mur de 4 m plein	
Réf. M/600MU047	312,00 €HT
Pignon de 6 m avec ouverture centrale	
Réf. M/506PI024	632,00 €HT

MATÉRIEL HOMOLOGABLE PAR LE B.V.C.T.S. CONFORME A L'ARRÊTÉ DU 23.01.1985

TOUS LES TARIFS WWW.TRIGANO-COLLECTIVITES.COM



Modèle identique à la laser 6 pour des applications similaires mais d'une capacité d'accueil supérieure permettant la mise en place de 12 à 20 tables brasserie de 8 couverts chacune. Malgré sa surface importante, sa mise en œuvre reste aisée à l'identique de la laser 5.

**DESCRIPTIF**

**ARMATURE**

En tube acier galvanisé de 40 mm. Ép. 2 mm. Finition galvanisée à chaud. Intérieur/extérieur 30 microns. Assemblage par emboîtement (nombre limité de vis nécessaire à une bonne tenue de la tente en cas d'une installation prolongée). Barres de sol sur la périphérie et bâti de porte escamotables en option. Modèles équipés en série de : barres anti-poche, contreventements.  
**7 m x 8 m** (poids : 282 kg, élément de plus long 3,95 m)  
**7 m x 12 m** (poids : 375 kg, élément de plus long 3,95 m)

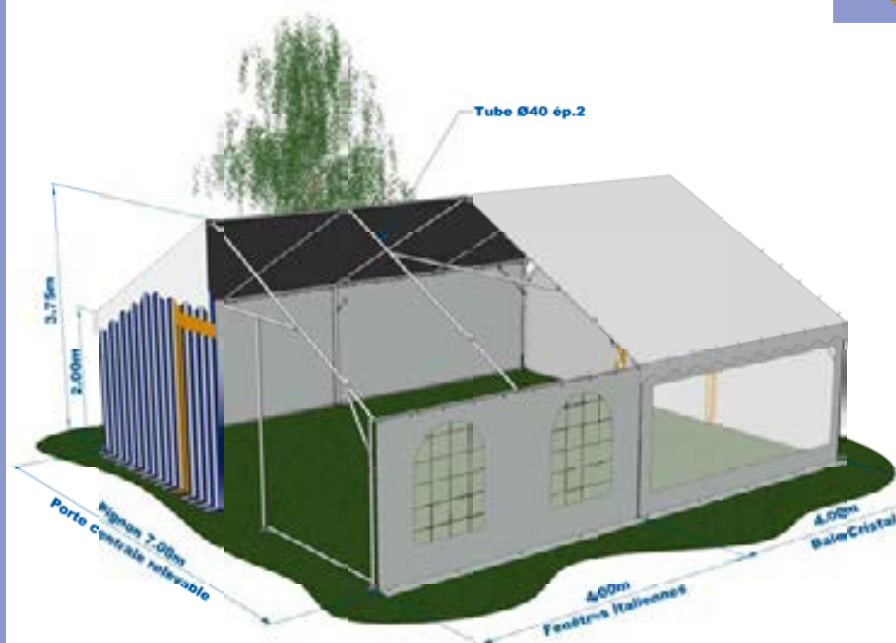

MATÉRIEL HOMOLOGABLE PAR LE B.V.C.T.S. CONFORME A L'ARRÊTÉ DU 23.01.1985

TOUS LES TARIFS WWW.TRIGANO-COLLECTIVITES.COM

**ENTOILAGE**

Toiture et entourage en toile polyester enduite PVC double face 650 g/m<sup>2</sup> ignifugée M2. Finition vernis anti-salissure. Fixation sur l'armature par bandes à œillets avec sandows et crochets inox en continu. Assemblé par soudure haute fréquence de 30 mm recouvrante. **Coloris standard blanc et rayé gris/blanc, vert/blanc, bleu/blanc (large choix d'autres coloris sur demande).**  
**7 m x 8 m** (poids : 91 kg, en 4 sacs de stockage)  
**7 m x 12 m** (poids : 119 kg, en 5 sacs de stockage)

**Tarification**

**COLORIS BLANC**

Armature + Toiture 7 m x 8 m	
Réf. 516L8500	3 673,00 €HT
Armature + Toiture 7 m x 12 m	
Réf. 516L1500	4 752,00 €HT
Mur de 4 m plein	
Réf. 600MU002	198,00 €HT
Mur de 4 m avec baie cristal sur cadre blanc	
Réf. 600MU012	280,00 €HT
Mur de 4 m plein blanc avec fenêtre à l'italienne	
Réf. 600MU019	330,00 €HT
Pignon de 7 m avec ouverture centrale	
Réf. 516PI002	573,00 €HT
Jeu de barres de sol amovibles 7 m x 8 m	
Réf. 516EB002	629,00 €HT
Jeu de barres de sol amovibles 7 m x 12 m	
Réf. 516EB003	764,00 €HT

HOMOLOGATION C.T.S. + REGISTRE  
 Réf. 000RS001

**COLORIS RAYÉ BLEU/BLANC**

Armature + Toiture 7 m x 8 m	
Réf. 516L8501	4 259,00 €HT
Armature + Toiture 7 m x 12 m	
Réf. 516L1501	5 338,00 €HT
Mur de 4 m plein	
Réf. M/600MU046	308,00 €HT
Pignon de 7 m avec ouverture centrale	
Réf. M/516PI025	611,00 €HT

**COLORIS RAYÉ GRIS/BLANC**

Armature + Toiture 7 m x 8 m	
Réf. M/516L8505	4 259,00 €HT



Armature + Toiture 7 m x 12 m

Réf. M/516L1503	5 338,00 €HT
Mur de 4 m plein	
Réf. M/600MU045	308,00 €HT
Pignon de 7 m avec ouverture centrale	
Réf. M/516PI004	679,00 €HT

**COLORIS RAYÉ VERT/BLANC**

Armature + Toiture 7 m x 8 m	
Réf. 516 L8 503	4 259,00 €HT
Armature + Toiture 7 m x 12 m	
Réf. 516 L1 503	5 338,00 €HT
Mur de 4 m plein	
Réf. M/600MU047	312,00 €HT
Pignon de 7 m avec ouverture centrale	
Réf. M/516PI026	679,00 €HT



Sa largeur de 8 mètres apporte confort et espace. Sa toiture et son armature modulaires par travée de 4 mètres, vous permettent d'adapter la surface en fonction de vos besoins d'accueil. C'est la tente idéale pour toute manifestation. Elle s'adapte à vos besoins et vous offre un volume intérieur entièrement disponible. La conception de son armature, en tube 80 x 40, positionnée sur champ au niveau des fermes vous garantissent l'absence totale de déformation après plusieurs années d'utilisation.

**DESCRIPTIF**

**ARMATURE**

En tube acier galvanisé de 40 x 40 et 80 x 40. Ép. 2 mm. Finition galvanisée à chaud. Intérieur/extérieur 30 microns. Assemblage par emboîtement (nombre limité de vis nécessaire à une bonne tenue de la tente en cas d'une installation prolongée). Barres de sol sur la périphérie et bâti de porte démontables en option. Modèles équipés en série de : barres anti-poche, et contreventements.



NOTICE DE MONTAGE  
PIÈCES DÉTACHÉES  
WWW.PLISSON.FR

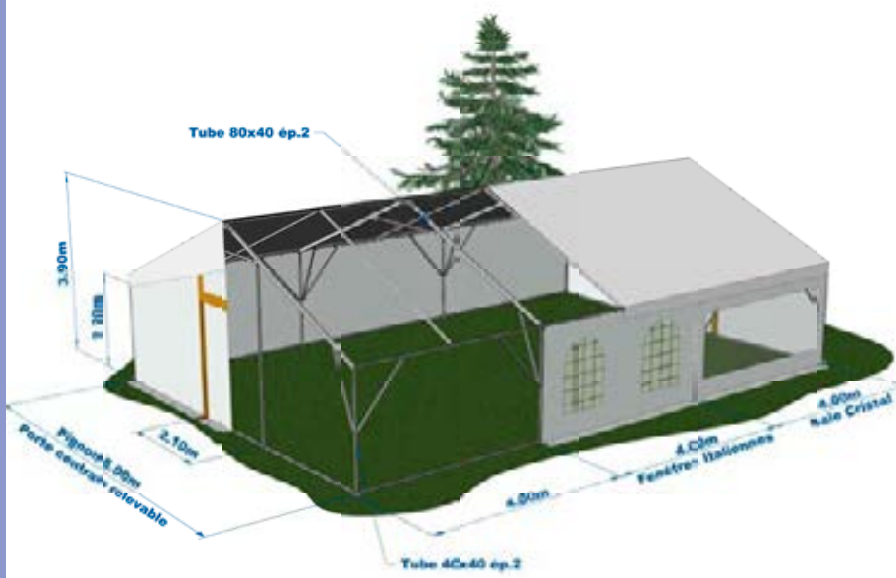

- 8 m x 8 m** (poids : 391 kg, élément de plus long 4,35 m)
- 8 m x 12 m** (poids : 553 kg, élément de plus long 4,35 m)
- 8 m x 16 m** (poids : 702 kg, élément de plus long 4,35 m)

**ENTOILAGE**

Toiture modulaire par travées intermédiaires de 4 mètres + retombées de pignon. Entourage en toile polyester enduite PVC double face 650 g/m<sup>2</sup> ignifugée M2. Finition vernis anti-salissure. Fixation sur l'armature par bandes à œillets avec sandows et crochets inox en continu. Assemblé par soudure haute fréquence de 30 mm recouvrante. **Coloris standard blanc et rayé gris/blanc, vert/blanc, bleu/blanc (large choix d'autres coloris sur demande).**

- 8 m x 8 m** (poids : 112 kg, en 6 sacs de stockage)
- 8 m x 12 m** (poids : 142 kg, en 8 sacs de stockage)
- 8 m x 16 m** (poids : 175 kg, en 10 sacs de stockage)

**Tarification**

**COLORIS BLANC**

- Armature + Toiture 8 m x 8 m  
Réf. 517S0860 **4 923,00 €HT**
- Armature + Toiture 8 m x 12 m  
Réf. 517S1260 **6 825,00 €HT**
- Armature + Toiture 8 m x 16 m  
Réf. 517S1660 **8 728,00 €HT**
- Mur de 4 m plein  
Réf. 517MU002 **276,00 €HT**
- Mur de 4 m avec baie cristal sur cadre blanc  
Réf. 517MU009 **328,00 €HT**
- Mur de 4 m plein blanc avec fenêtre à l'italienne  
Réf. 517MU023 **430,00 €HT**
- Pignon de 8 m avec ouverture centrale  
Réf. 517PI002 **750,00 €HT**
- Jeu de barres de sol amovibles 8 m x 8 m  
Réf. 517EB602 **703,00 €HT**
- Jeu de barres de sol amovibles 8 m x 12 m  
Réf. 517EB603 **811,00 €HT**

- Jeu de barres de sol amovibles 8 m x 16 m  
Réf. 517EB604 **919,00 €HT**
- HOMOLOGATION C.T.S. + REGISTRE  
Réf. 000RS001 **110,00 €HT**

**COLORIS RAYÉ BLEU/BLANC**

- Mur de 4 m plein  
Réf. M/517MU052 **371,00 €HT**
- Pignon de 8 m avec ouverture centrale  
Réf. M/517PI046 **917,00 €HT**

**COLORIS RAYÉ GRIS/BLANC**

- Mur de 4 m plein  
Réf. M/517MU005 **371,00 €HT**
- Pignon de 8 m avec ouverture centrale  
Réf. M/517PI004 **917,00 €HT**

**COLORIS RAYÉ VERT/BLANC**

- Mur de 4 m plein  
Réf. M/517MU051 **371,00 €HT**
- Pignon de 8 m avec ouverture centrale  
Réf. M/517PI045 **917,00 €HT**

MATÉRIEL HOMOLOGABLE  
PAR LE B.V.C.T.S.  
CONFORME A L'ARRÊTÉ DU 23.01.1985

TOUS LES TARIFS  
WWW.TRIGANO-COLLECTIVITES.COM





**DESRIPTIF**

Modèle à poser aspect parquet, utilisable en intérieur et extérieur, simple et très rapide à monter : 40 m<sup>2</sup> en 5 minutes. En lame de 5,00 m x 0,50 m, fabrication en épicéa tri plis épaisseur 21 mm finition imprégné à chaud 2 faces hydrofuge. Panneaux montés sur lambourdes de 45 x 45 dépassantes traitées autoclave classe 3 et assemblés par vissage.

Poids de la lame 25 kg

De 2,50 m <sup>2</sup> à 25,00 m <sup>2</sup>	<b>PRIX SUR DEMANDE</b>
De 27,50 m <sup>2</sup> à 50,00 m <sup>2</sup>	
De 52,50 m <sup>2</sup> à 75,00 m <sup>2</sup>	
De 77,50 m <sup>2</sup> à 125,00 m <sup>2</sup>	
De 127,50 m <sup>2</sup> à 200,00 m <sup>2</sup>	
De 202,50 m <sup>2</sup> et plus	

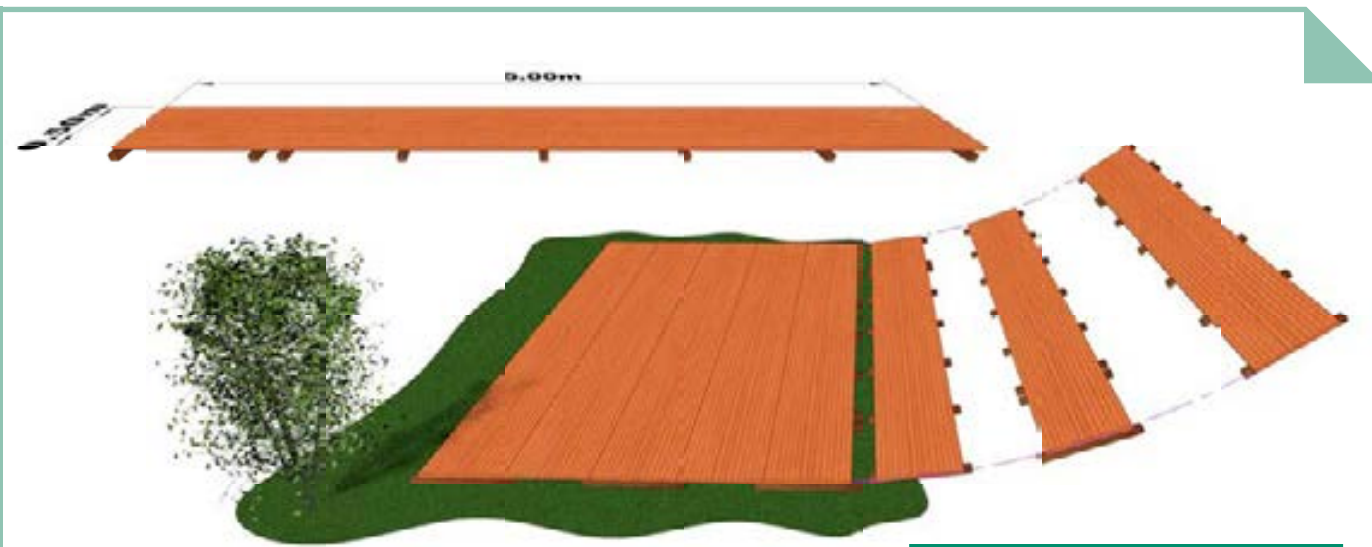

TOUS LES TARIFS  
WWW.TRIGANO-COLLECTIVITES.COM

**DESRIPTIF**

Modèle à poser aspect parquet, utilisable en intérieur comme en extérieur, simple et rapide à monter.

En modules de faible encombrement 1 m x 0,50 m et 2 m x 0,50 m réalisés en épicéa tri plis, épaisseur 21 mm, finition vitrifiée à chaud 2 faces hydrofuge.

Panneaux montés sur lambourdes de 45 x 45 dépassantes traitées autoclave classe 3 et assemblés par vissage.

Poids : Module 1 m x 0,50 m = 5 kg  
Module 2 m x 0,50 m = 10 kg

Encombrement : 2,20 m x 1,20 m, Ht 1,80 m, égale à 80 m<sup>2</sup>.

De 9 m <sup>2</sup> à 40 m <sup>2</sup>	<b>PRIX SUR DEMANDE</b>
De 41 m <sup>2</sup> à 80 m <sup>2</sup>	
De 81 m <sup>2</sup> à 160 m <sup>2</sup>	
De 161 m <sup>2</sup> à 240 m <sup>2</sup>	
De 241 m <sup>2</sup> à 320 m <sup>2</sup>	
De 321 m <sup>2</sup> à 400 m <sup>2</sup>	
401 m <sup>2</sup> et plus	



TOUS LES TARIFS  
WWW.TRIGANO-COLLECTIVITES.COM



## PLANCHER MODULABLE



Plancher modulable à l'infini en longueur et en largeur, réglable en hauteur de 190 mm à 240 mm, jusqu'à 540 mm avec calage bois. Composé de seulement 3 types de pièces standards : pied, longeron et plaque de plancher.

Il peut être mis en œuvre rapidement et très facilement par toute personne non professionnelle.

Ce plancher est prévu pour un usage intérieur et extérieur couvert, pour une utilisation tout temps. Prévoir un passage en lasure des panneaux de plancher.



### OSSATURE

Cadre modulable et évolutif composé de longerons en tube d'acier de 50 x 30 x 4 avec tenons d'assemblage épaisseur 8 mm à chaque extrémité, finition galvanisée à chaud. Pieds avec chape d'assemblage 4 directions sur vérin à platine réglable en hauteur, finition galvanisée à chaud.

### PLANCHER

Panneau bois de 1,22 m x 1,22 m en multiplis 16 couches de 25 mm d'épaisseur finition brute, positionnement dans les cadres acier du châssis par 4 taquets d'angle vissés et collés.

Poids de la plaque de plancher : 26,50 kg

TOUS LES TARIFS  
WWW.TRIGANO-COLLECTIVITES.COM

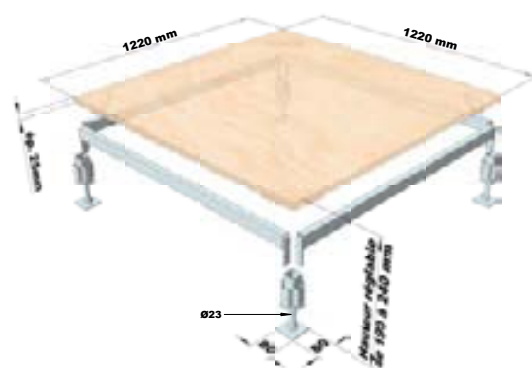

DIMENSIONS EN CM	NOMBRE DE PIEDS	NOMBRE D'ENTRETOISES	NOMBRE DE PLANCHERS	RÉFÉRENCE	PRIX
366 x 366 cm	16	24	9	INT054	2 206,00 € HT
488 x 488 cm	25	40	16	M/MOB1297P	3 783,00 € HT
610 x 488 cm	30	49	20	M/MOB1275P	4 678,00 € HT
610 x 610 cm	36	60	25	INT057	5 785,00 € HT
732 x 732 cm	49	84	36	INT058	8 212,00 € HT
854 x 854 cm	64	112	49	M/MOB1345T	11 062,00 € HT
976 x 976 cm	81	144	64	INT060	14 338,00 € HT
1 098 x 1 098 cm	100	180	81	INT061	18 037,00 € HT

## PLANCHER CAOUTCHOUC

### DESSCRIPTIF

Dalle en PVC souple recyclé totalement imputrescible épaisseur 27 mm, coloris gris.

Assemblage par recouvrement de gorge sur les 4 côtés, surface antidérapante et envers nervuré pour absorber les défauts du sol.

Dimensions hors tout : 1,01 m x 0,86 m

Dimensions utilisable : 0,97 m x 0,83 m

Poids de la dalle : 20 kg



TOUS LES TARIFS  
WWW.TRIGANO-COLLECTIVITES.COM

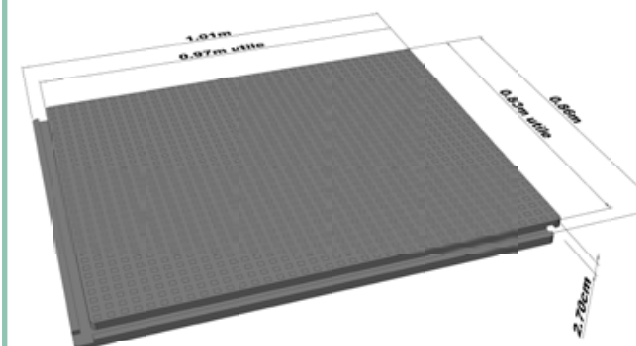

De 10 à 20 dalles

De 21 à 40 dalles

De 41 à 70 dalles

De 71 à 110 dalles

110 dalles et plus

PRIX SUR DEMANDE



## DESRIPTIF

Surface composée de module de 1 m x 1 m – épaisseur 22 mm – réalisée en panneaux M.D.F. Finition parquet aspect hêtre clair avec film de protection pour une résistance optimale au trafic (plaque pouvant être utilisée recto / verso indifféremment). Assemblage des modules entre eux par platine acier munie d'insert. Ceinture périphérique en rail aluminium antidérapant et biseauté avec coin indépendant.



### CHARIOT DE MANUTENTION

Modèle à 2 roues fixes et 2 roues pivotantes. Ossature acier avec rampe sur 3 côtés.

Ref. 837 CP 001

Nous consulter

### CAISSE POUR RAILS ET PLATINES

Ref. 837 CP 002

Nous consulter



### Tarification (panneaux + rails + platines)

	SURFACE	NOMBRE CHARIOT	PRIX TOTAL HT
Piste de 4 m x 5 m	20 m <sup>2</sup>	1	PRIX SUR DEMANDE
Piste de 5 m x 5 m	25 m <sup>2</sup>	1	
Piste de 6 m x 5 m	30 m <sup>2</sup>	1	
Piste de 7 m x 5 m	35 m <sup>2</sup>	1	
Piste de 8 m x 5 m	40 m <sup>2</sup>	1	
Piste de 9 m x 5 m	45 m <sup>2</sup>	2	
Piste de 10 m x 5 m	50 m <sup>2</sup>	2	
Piste de 10 m x 6 m	60 m <sup>2</sup>	2	
Piste de 10 m x 7 m	70 m <sup>2</sup>	2	
Piste de 10 m x 8 m	80 m <sup>2</sup>	2	
Piste de 10 m x 9 m	90 m <sup>2</sup>	2	
Piste de 10 m x 10 m	100 m <sup>2</sup>	3	
Piste de 11 m x 10 m	110 m <sup>2</sup>	3	
Piste de 12 m x 10 m	120 m <sup>2</sup>	3	
Piste de 15 m x 10 m	150 m <sup>2</sup>	3	

\* Pour toutes autres Dimensions : nous consulter

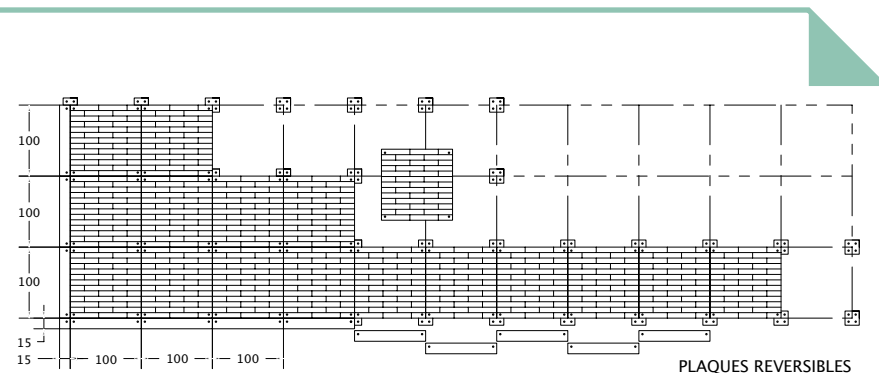

TOUS LES TARIFS  
WWW.TRIGANO-COLLECTIVITES.COM

## OSSATURE

Résille métallique en acier composé de longerons de base de 60 x 60, épaisseur 2 mm, finition galvanisée et traverses de 50 x 50, épaisseur 2 mm, finition galvanisée. Assemblage de l'ensemble par tenons métalliques Ø 12. Solidarisation de la tente au plancher par platines sur contre-platines. Verrouillage par goupille.

## PLANCHER

En épicea tri plis – épaisseur 21 mm – traité autoclave Classe 3. Finition verni imprégné à chaud, lames montées sur lambourde en bois dur. Poids : 10 kg/m<sup>2</sup> – largeur : 0.50 cm – longueur : 3- 4 ou 5 m.

TOUS LES TARIFS  
WWW.TRIGANO-COLLECTIVITES.COM

CONFORME C.T.S. 14  
500 DAN/M2



	M <sup>2</sup>	CHÂSSIS ACIER + PLANCHER
PAGODE ACIER 4,00 m x 4,00 m	16	PRIX SUR DEMANDE
PAGODE ACIER 5,00 m x 5,00 m	25	
PAGODE ALUMINIUM 3,00 m x 3,00 m	9	
PAGODE ALUMINIUM 4,00 m x 4,00 m	16	
PAGODE ALUMINIUM 5,00 m x 5,00 m	25	
TENTE ACIER 3,00 m x 4,00 m / Travée de 4,00 m	12	
TENTE ACIER 3,00 m x 8,00 m / Travée de 4,00 m	24	
TENTE ACIER 3,00 m x 12,00 m / Travée de 4,00 m	36	
TENTE ACIER 5,00 m x 4,00 m / Travée de 4,00 m	20	

	M <sup>2</sup>	CHÂSSIS ACIER + PLANCHER
TENTE ACIER 5,00 m x 8,00 m / Travée de 4,00 m	40	PRIX SUR DEMANDE
TENTE ACIER 5,00 m x 12,00 m / Travée de 4,00 m	60	
TENTE ACIER 6,00 m x 8,00 m / Travée de 4,00 m	48	
TENTE ACIER 6,00 m x 12,00 m / Travée de 4,00 m	72	
TENTE ACIER 6,00 m x 16,00 m / Travée de 4,00 m	96	
TENTE ACIER 8,00 m x 8,00 m / Travée de 4,00 m	64	
TENTE ACIER 8,00 m x 12,00 m / Travée de 4,00 m	96	
TENTE ACIER 8,00 m x 16,00 m / Travée de 4,00 m	128	
TENTE ACIER 8,00 m x 20,00 m / Travée de 4,00 m	160	





Rampe



Fixation escalier



Blocage des pieds



Croisillon



- Poids : - escalier : 63 kg
- pied réglable : 9 kg
- entretoise : 7 kg
- lisse 244 cm : 5 kg
- lisse 122 cm : 3 kg
- poteau double : 4 kg

Options :  
- Jupe d'habillage  
- Couverture  
Nous consulter



PODIUM À CISEAUX MUNICH 200 x 100
M/MOB936E
<b>1 073,00 €HT</b>
Élément podium pliant Plateau de 2 mx1 m Livré avec pièces d'assemblage Fixation par croisillons polycarbonate en X anti-agrippage Angles avec renfort Barre de renfort Hauteur variable de 20 cm à 200 cm Hauteur empilage 20 cm Dimensions spéciales sur demande Capacité de charge : 750Kg/m <sup>2</sup> selon la norme DIN 1055 Contrôle GS Poids : 51kg <b>Garantie : 10 ans</b>

PODIUM À PIEDS MUNICH
M/MOB939H
<b>588,00 €HT</b>
Plateau de 2 m x 1 m Epaisseur 9 cm pour un stockage optimisé Cadre aluminium rainuré Plancher latré de hêtre (intérieur) ou Contreplaqué antidérapant (extérieur en option) Equerre de renfort d'angle Fixation des éléments par croisillons polycarbonates 5 types de pieds disponibles Hauteur empilage 9 cm Hauteur standard : 20 40, 60, 80 ou 100 cm Hauteurs spéciales sur demande Dimensions spéciales sur demande Capacité de charge : 750 kg/m <sup>2</sup> selon la norme DIN 1055 Contrôle GS Poids : 34 Kg <b>Garantie : 10 ans</b>

OPTIONS PLATEAU PODIUM MUNICH	RÉFÉRENCE	PRIX
Escalier 1 marche Munich (40 cm)- largeur 87 cm	M/MOB940J	<b>222,00 €HT</b>
Escalier 2 marche Munich (60 cm)- largeur 87 cm	M/MOB941K	<b>426,00 €HT</b>
Escalier 3 marche Munich (80 cm)- largeur 87 cm	M/MOB942L	<b>630,00 €HT</b>
Escalier 4 marche Munich (100 cm)- largeur 87 cm	M/MOB943M	<b>834,00 €HT</b>
Garde corps 2x1 mètre Munich	M/MOB944N	<b>239,00 €HT</b>
Garde corps 1x1 mètre Munich	M/MOB945P	<b>162,00 €HT</b>
Rambarde escalier 2 marches Munich	M/MOB946Q	<b>145,00 €HT</b>
Rambarde escalier 3 à 4 marches Munich	M/MOB947R	<b>162,00 €HT</b>
Jeux de 4 pieds 20 cm + réglage + ou - 3 cm pour podium à pieds	M/MOB948S	<b>44,40 €HT</b>
Jeux de 4 pieds 40 cm + réglage + ou - 3 cm pour podium à pieds	M/MOB949T	<b>57,20 €HT</b>
Jeux de 4 pieds 60 cm + réglage + ou - 3 cm pour podium à pieds	M/MOB950U	<b>70,00 €HT</b>
Jeux de 4 pieds 80 cm + réglage + ou - 3 cm pour podium à pieds	M/MOB951V	<b>82,80 €HT</b>
Jeux de 4 pieds 100 cm + réglage + ou - 3 cm pour podium à pieds	M/MOB952W	<b>93,20 €HT</b>
Chariot pour 10 plateaux podium Munich	M/MOB954Y	<b>596,00 €HT</b>
Jupe hauteur 20 ou 40 cm à préciser pour praticable Munich	M/MOB1075K	<b>Le mètre : 40,00 €HT</b>
Jupe hauteur 60, 80 ou 100 cm à préciser pour praticable " Munich "	M/MOB965K	<b>Le mètre : 59,00 €HT</b>

DIMENSIONS	RÉFÉRENCES	PRIX
366 x 244 cm	M/MOB1139K	<b>2 905,00 €HT</b>
366 x 366 cm	M/MOB1140L	<b>3 993,00 €HT</b>
488 x 244 cm	M/MOB1141M	<b>3 580,00 €HT</b>
488 x 366 cm	M/MOB1142N	<b>4 835,00 €HT</b>
488 x 488 cm	M/MOB1143P	<b>6 091,00 €HT</b>
610 x 366 cm	M/MOB1144Q	<b>5 771,00 €HT</b>
610 x 488 cm	M/MOB1103R	<b>7 288,00 €HT</b>
610 x 610 cm	M/MOB1146S	<b>8 805,00 €HT</b>
732 x 366 cm	M/MOB1147T	<b>6 715,00 €HT</b>
732 x 488 cm	M/MOB1148V	<b>8 485,00 €HT</b>
732 x 610 cm	M/MOB1149W	<b>10 263,00 €HT</b>
732 x 732 cm	M/MOB1150X	<b>12 041,00 €HT</b>
854 x 488 cm	M/MOB1151Y	<b>9 682,00 €HT</b>
854 x 610 cm	M/MOB1152Z	<b>11 721,00 €HT</b>
854 x 732 cm	M/MOB1153A	<b>13 761,00 €HT</b>
854 x 854 cm	M/MOB1154B	<b>15 800,00 €HT</b>
976 x 488 cm	M/MOB1155C	<b>10 879,00 €HT</b>
976 x 610 cm	M/MOB1156D	<b>13 204,00 €HT</b>
976 x 732 cm	M/MOB1157F	<b>15 480,00 €HT</b>
976 x 854 cm	M/MOB1158G	<b>17 781,00 €HT</b>
976 x 976 cm	M/MOB1159H	<b>20 081,00 €HT</b>





Rallonge de protection en tôle d'acier émaillée avec collier de serrage rapide.

<b>RALLONGE Ø 300</b>	
Réf. M/030CH071	225,00 €HT
<b>RALLONGE Ø 400</b>	
Réf. M/030CH072	



Gaine de raccordement de l'appareil de chauffage vers la tente. Confection en tissu enduit classé feu M1, avec raidisseur hélicoïdal et sac de rangement intégré avec poignée

<b>GAINE Ø 200 x 6 ml</b>	
Pour double sortie GM25	
Réf. M/030CH061	546,00 €HT
<b>GAINE Ø 300 x 6 ml</b>	
Pour GM25 et double sortie GM45 et GM70	
Réf. M/030CH059	546,00 €HT
<b>GAINE Ø 400 x 6 ml</b>	
Pour GM45 et GM70	
Réf. M/030CH057	686,00 €HT



**TÊTE DE DISTRIBUTION DOUBLE SORTIE**

Pour une meilleure et plus rapide diffusion de la chaleur. Fabrication en tôle d'acier 1,5 mm émaillée avec collier de serrage rapide.

<b>DOUBLE SORTIE 2 x 200</b>	
Pour GM25	
Réf. M/030CH060	278,00 €HT
<b>DOUBLE SORTIE 2 x 300</b>	
Pour GM45 et GM70	
Réf. M/030CH058	480,00 €HT



**CHEMINÉE D'ÉVACUATION DES GAZ BRÛLÉS**

Montage par emboîtement, fabrication en tôle d'acier zinguée.

<b>TUYAU POLYFEU Ø 153 x L.1000</b>	
Pour GM25 et GM45	
Réf. M/030CH062	38,00 €HT
<b>TUYAU POLYFEU Ø 180 x L.1000</b>	
Pour GM70	
Réf. M/030CH067	41,00 €HT
<b>CHAPEAU POLYFEU x 153</b>	
Réf. M/030CH063	
<b>CHAPEAU POLYFEU x 180</b>	
Réf. M/030CH068	83,00 €HT



**GM 25**

Appareil de chauffage mobile au fuel, à combustion indirecte, pour surface couverte de 100 à 150 m². Puissance : 25 kW / Débit d'air chaud : 1500 m³ / H. Réservoir intégré : 40 litres / Consommation maximale : 2,4 litres / H. Alimentation : 230 V / Ampérage : 1,3 A. Dimensions : longueur 1250 x largeur 490 x hauteur 690 mm. Poids : 58 kg / Diamètre gaine de raccordement : 300 mm

Réf. M/030CH054	2 322,00 €HT
-----------------	--------------



**COMBI FUEL**

Permet le soutirage du fuel de la cuve vers l'appareil de chauffage.

Tête équipée anti-gouttes avec vanne d'arrêt à piston + 5 ml de tuyau.

Réf. M/030CH052	210,00 €HT
-----------------	------------



**THERMOSTAT D'AMBIANCE**

Plage de fonctionnement -10° à + 40° avec 10 ml de câble. Placé à l'intérieur de la tente, il permet la programmation et le déclenchement ainsi que l'arrêt automatique du chauffage.

Réf. M/030CH053	188,00 €HT
-----------------	------------



TOUS LES TARIFS  
WWW.TRIGANO-COLLECTIVITES.COM

**CUVE À FUEL**

Cuve de transport, de stockage et d'alimentation pour les appareils de chauffage au fuel avec témoin de remplissage. Construction avec bac de rétention intégré. Poche intérieure en PEHD sans soudure, insensible à la corrosion. Enveloppe extérieure en acier galvanisé double face, avec volume de rétention 100 %. Manutention par châssis palette en acier. Construction certifiée TÜV.

<b>CUVE 700 L</b>	
Dimensions : L. 1135 x l. 757 x Ht. 1210 mm / Poids : 65 kg	
Réf. M/030CH050	876,00 €HT
<b>CUVE 1000 L</b>	
Dimensions : L. 1135 x l. 757 x Ht. 1640 mm / Poids : 84 kg	
Réf. M/030CH051	1 074,00 €HT

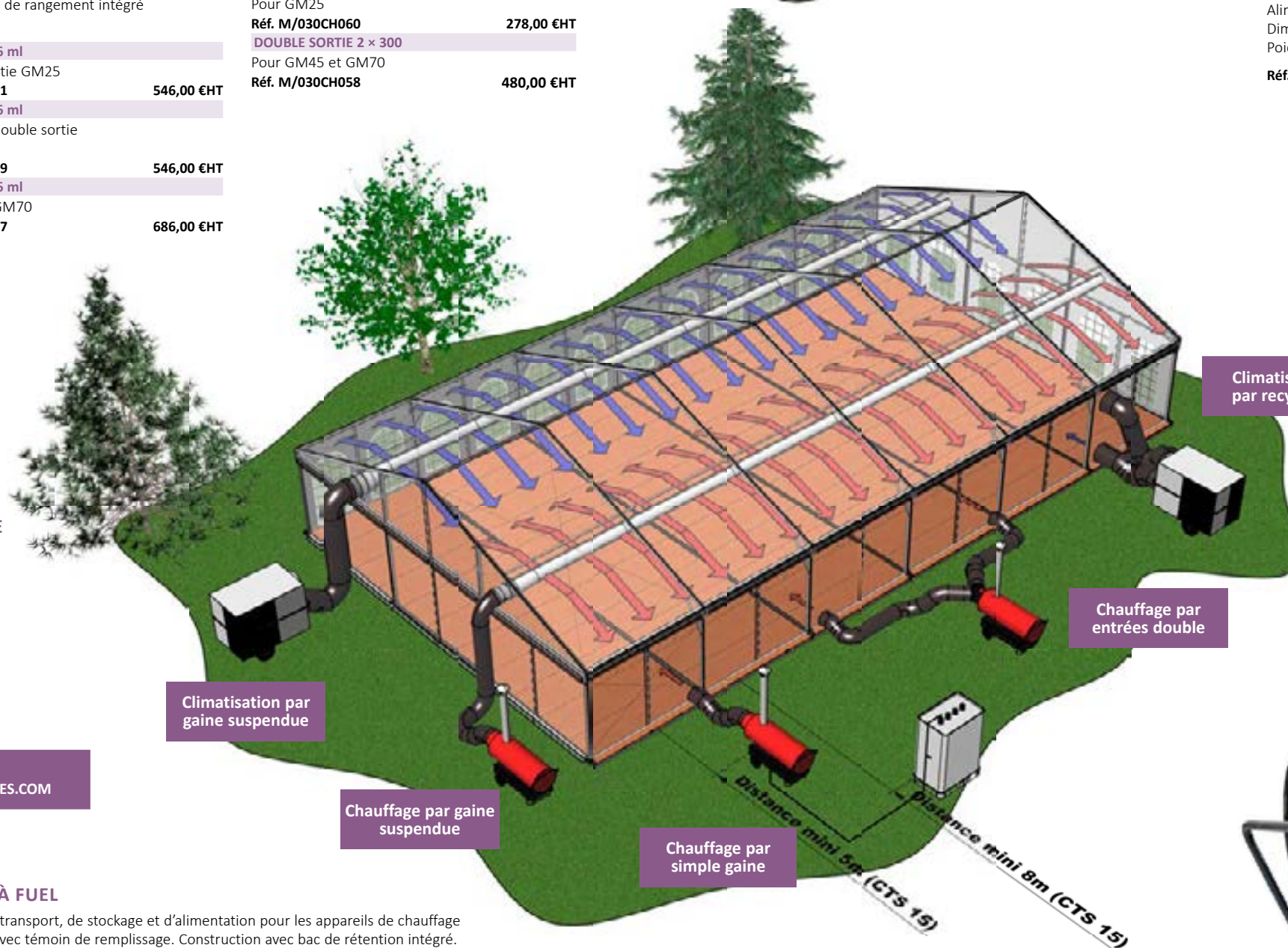

**GM 45**

Appareil de chauffage mobile au fuel à combustion indirecte, pour surface couverte de 150 à 250 m². Puissance : 45 kW / Débit d'air chaud : 3000 m³ / H. Réservoir intégré : 80 litres / Consommation maximale : 4,5 litres / H. Alimentation : 230 V / Ampérage : 3,3 A. Dimensions : longueur 1430 x largeur 620 x hauteur 900 mm. Poids : 105 kg / Diamètre gaine de raccordement : 400 mm

Réf. M/030CH055	2 988,00 €HT
-----------------	--------------



**GM 70**

Appareil de chauffage mobile au fuel à combustion indirecte, pour surface couverte de 250 à 350 m². Puissance : 70 kW / Débit d'air chaud : 3800 m³ / H. Réservoir intégré : 120 litres / Consommation maximale : 7 litres / H. Alimentation : 230 V / Ampérage : 4 A. Dimensions : longueur 2160 x largeur 650 x hauteur 980 mm. Poids : 131 kg / Diamètre gaine de raccordement : 400 mm

Réf. M/030CH056	3 300,00 €HT
-----------------	--------------





**RAM 120 UV**

Surface traitée 50 m<sup>2</sup> à 150 m<sup>2</sup>  
 Débit d'air maximum 12 000 m<sup>3</sup> / h  
 Réglage 3 vitesses, balayage de zone, plus télécommande  
 Alimentation : 230 V / Puissance : 450 W  
 Réservoir : 80 litres / consommation : 8 à 10 litres / h  
 Remplissage manuel ou automatique, avec jauge  
 Dimensions : L 925 x P 580 x Ht 1430 / Poids : 45 kg

Réf : M/030RA003

1872,00 €HT



TOUS LES TARIFS  
[WWW.TRIGANO-COLLECTIVITES.COM](http://WWW.TRIGANO-COLLECTIVITES.COM)

**RAM 220 UV**

Surface traitée 150 m<sup>2</sup> à 250 m<sup>2</sup>  
 Débit d'air maximum 22 000 m<sup>3</sup> / h  
 Réglage 3 vitesses, balayage de zone, plus télécommande  
 Alimentation : 230 V / Puissance : 750 W  
 Réservoir : 100 litres / consommation : 10 à 15 litres / h  
 Remplissage manuel ou automatique, avec jauge  
 Dimensions : L 1130 x P 690 x Ht 1640 / Poids : 59 kg

Réf : M/030RA004

2 685,00 €HT



Pilotage par télécommande



Jauge à Bille



Tableau à affichage digital



Trappe de remplissage



Prise tuyau d'arrosage

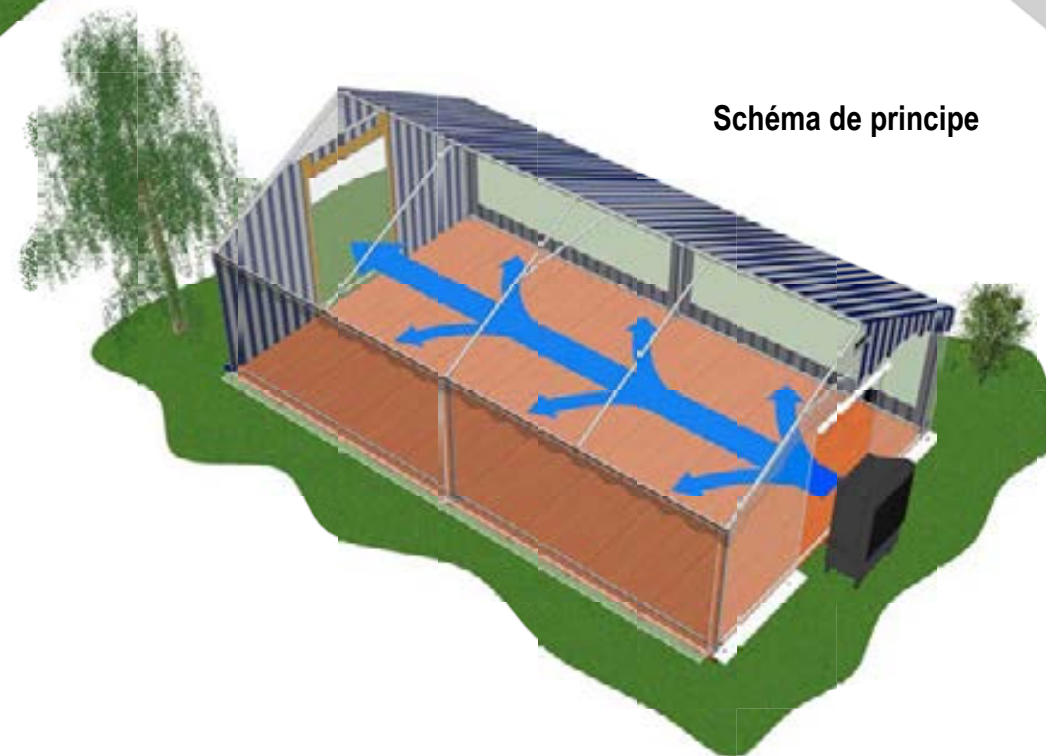
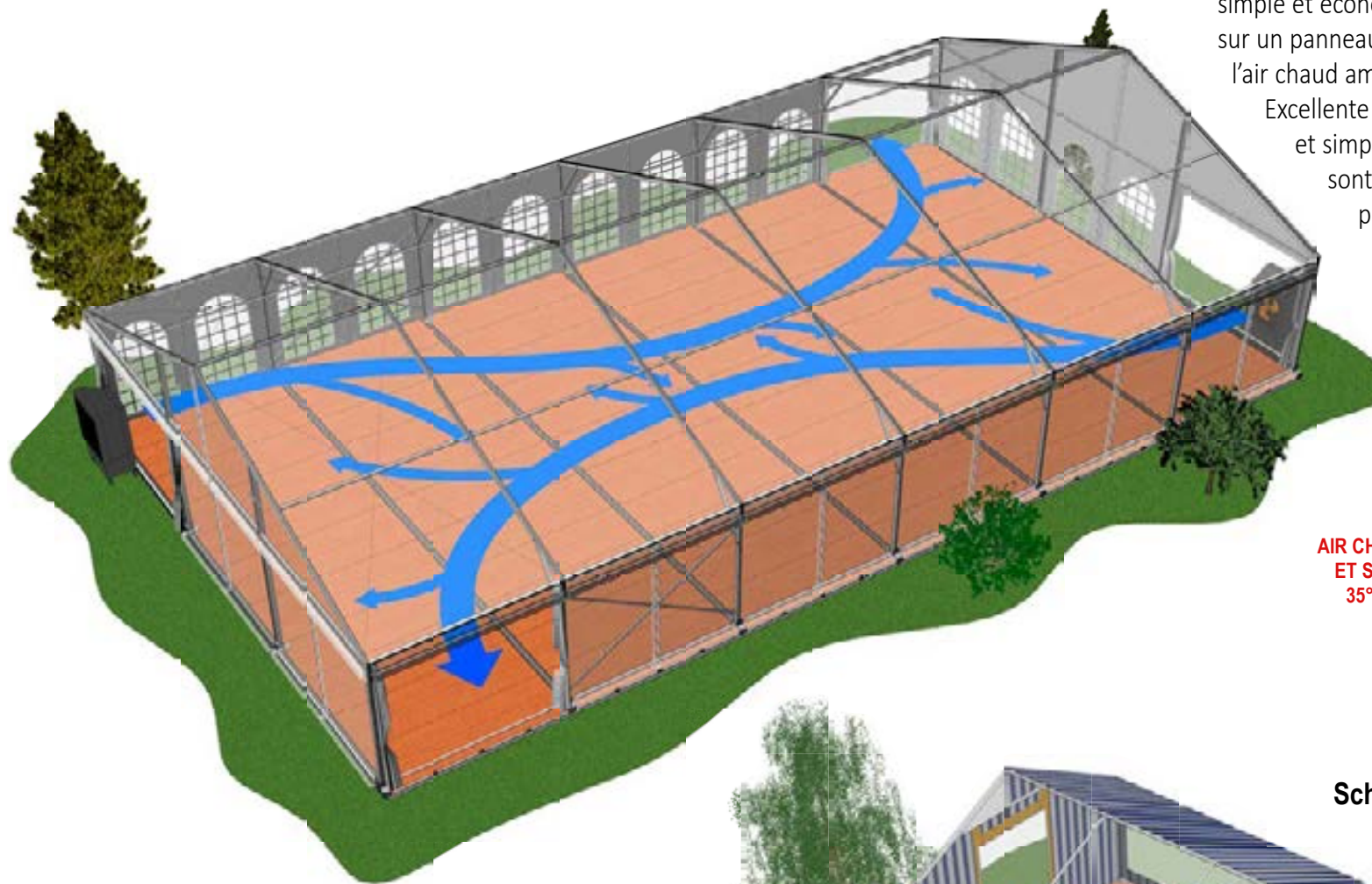

Notre gamme de rafraîchisseur d'air mobile utilise un principe, naturel, écologique, simple et économique : l'évaporation. Grâce à une pompe qui diffuse l'eau du réservoir sur un panneau alvéolaire cellulosique, ainsi maintenu humide, la ventilation aspire l'air chaud ambiant à travers ce panneau, refroidissant le flux d'air sortant.

Excellente alternative à la climatisation traditionnelle, facile à déplacer, transportable et simple d'utilisation grâce à sa télécommande. Nos rafraîchisseurs d'air mobile sont équipés d'une lampe UV afin d'éliminer les microbes et bactéries présents dans l'air.

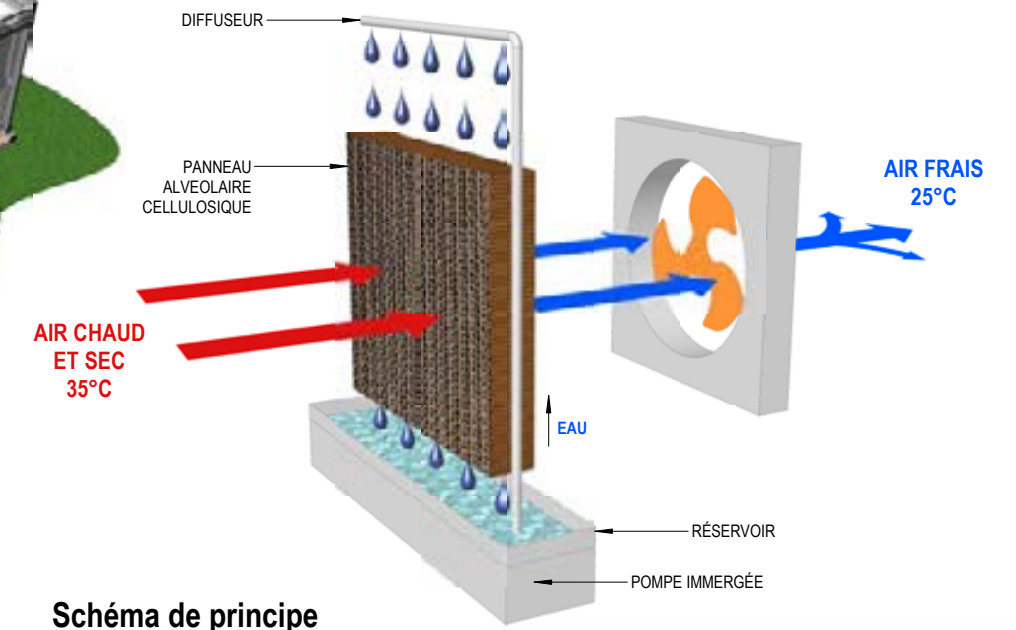

**RAM 320 UV**

Surface traitée 250 m<sup>2</sup> à 400 m<sup>2</sup>  
 Débit d'air maximum 30 000 m<sup>3</sup> / h  
 Réglage 3 vitesses plus télécommande  
 Alimentation : 230 V / 4.9 A, Puissance : 1050 W  
 Réservoir : 200 litres / consommation : 15 à 20 litres / h  
 Remplissage manuel ou automatique, avec jauge  
 Dimensions : L 1690 x P 920 x Ht 1 910 / Poids : 120 kg

Réf : M/030RA005

3 704,00 €HT



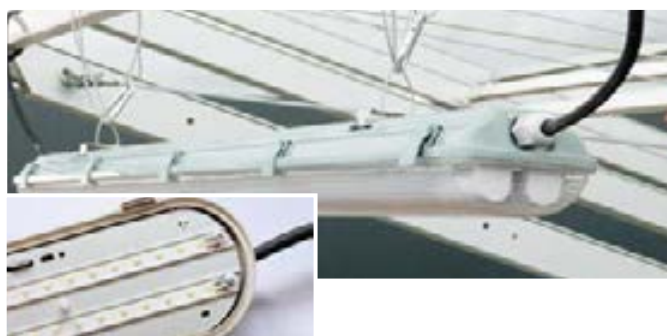

**RÉGLETTE NÉONS 2 x 18 W LED**

Dimensions : L.1 300 x l.110 x Ht. 90 / poids : 3 kg  
 Réglette étanche avec coque PVC et polycarbonate, accrochage par câble gainé PVC avec mousqueton, câblage entrée 2 ml + prise IP40, câblage sortie 2 ml avec prise IP40.  
 Luminosité 2 700 lumens.

Réf. M/030EE067

210,00 €HT



L'ensemble de ces équipements est conforme à l'arrêté du 23/01/1985 relatif aux établissements de type chapiteaux, tentes et structures. Ils peuvent, au titre des installations électriques, figurer au registre de sécurité de vos tentes et structures.



**BLOC SORTIE DE SECOURS LED**

Dimensions : L. 270 x Ht. 150 x Prof. 70 / Poids : 1 kg  
 Coque étanche en PVC et polycarbonate sur support COMATEX avec accrochage par chaînette et mousqueton.  
 Luminosité : 45 lumens.  
 Câblage alimentation entrée + sécurité L. 200, câblage sortie + sécurité L. 200.

Réf. M/030EE039

168,00 €HT



**SUSPENSION LED 2 x 50 W**

Dimensions : L. 400 x l. 240 x Ht. 350 / Poids : 4 kg  
 Spot sur fixation orientable en fonte d'aluminium, façade verre cathédrale pour une meilleure diffusion de la lumière, accrochage par support acier en T de 50 x 50 + goupille.  
 Luminosité 4500 lumens.

Réf. M/030EE062

183,00 €HT



**BLOC LED 100 W ET 150 W**

Dimensions : Ø. 350 x Ht. 130 / Poids : 5 kg  
 Corps en fonte d'aluminium époxy noir, avec ailettes de refroidissement. Façade en polycarbonate avec lampes de diffusion, angle d'éclairage 90°, accrochage par anneau central + câble gainé à mousqueton.

**BLOC LED 100 W**

Réf. M/030EE057 278,00 €HT

**BLOC LED 150 W**

Réf. M/030EE061 260,00 €HT



**CÂBLAGE ÉCLAIRAGE GÉNÉRAL**

Pour le raccordement en alimentation, coffret vers bloc LED et spot LED.  
 Câblage en 3 g x 1,5 souple + prise IP40.

**CABLE D'ALIMENTATION 6 ml**

Réf. M/030EE049 43,00 €HT

**CABLE D'ALIMENTATION 10 ml**

Réf. M/030EE055 83,00 €HT

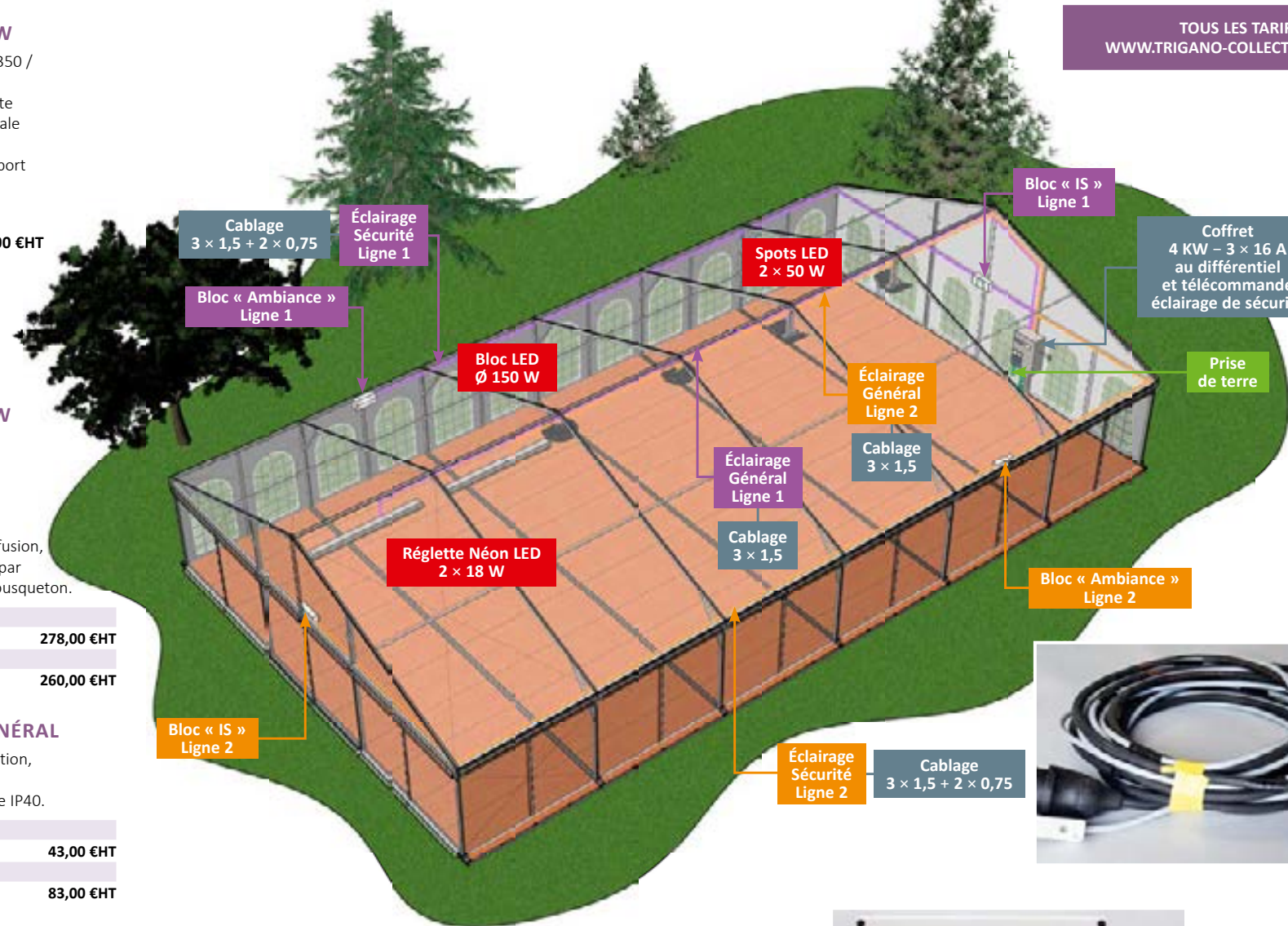

TOUS LES TARIFS  
 WWW.TRIGANO-COLLECTIVITES.COM



**BLOC D'AMBIANCE 400 LM LED**

Dimensions : L. 270 x Ht. 150 x Prof. 70 / Poids : 1 kg  
 Coque étanche en PVC et polycarbonate sur support COMATEX avec accrochage par chaînette et mousqueton.  
 Luminosité : 400 lumens.  
 Câblage alimentation entrée + sécurité L. 200, câblage sortie + sécurité L. 200.

Réf. M/030EE040

291,00 €HT

**CÂBLAGE ÉCLAIRAGE DE SÉCURITÉ**

Pour le raccordement en alimentation coffret vers bloc d'ambiance et bloc sortie de secours.  
 Câblage 3 g x 1,5 souple + prise IP40 pour l'alimentation et câblage 2 x 0,75 avec connexion rapide pour retour télécommande.

**CÂBLE DE SÉCURITÉ 3 ml**

Réf. M/030EE052 42,00 €HT

**CÂBLE DE SÉCURITÉ 6 ml**

Réf. M/030EE051 52,00 €HT

**CÂBLE DE SÉCURITÉ 9 ml**

Réf. M/030EE053 66,00 €HT

**CÂBLE DE SÉCURITÉ 12 ml**

Réf. M/030EE054 80,00 €HT

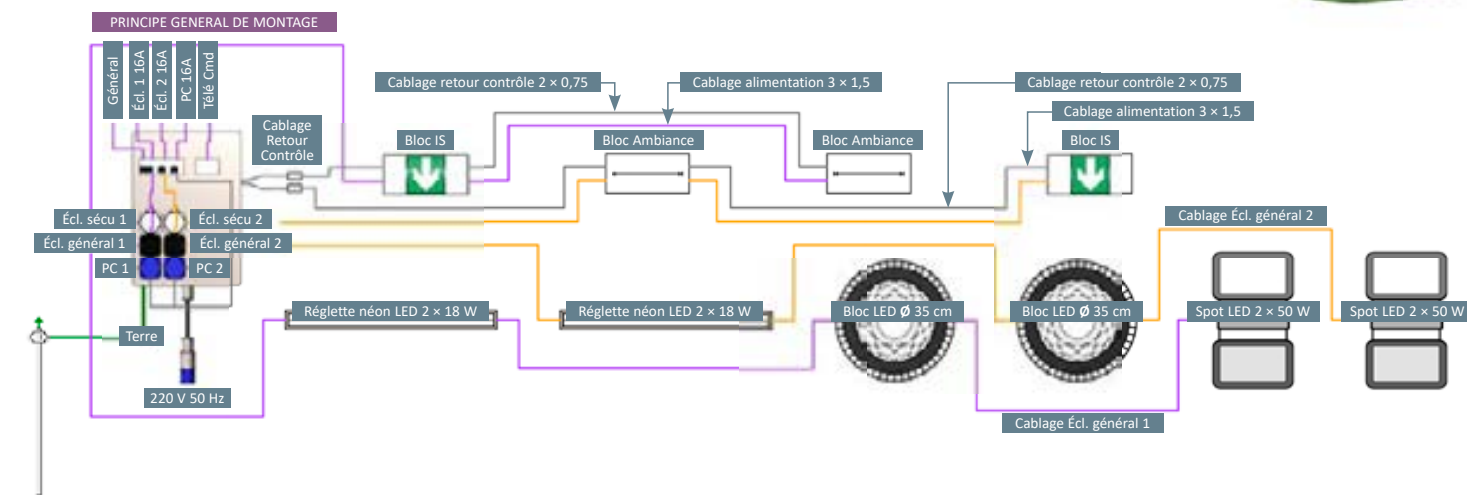

**COFFRET D'ALIMENTATION 4 KW C.T.S**

Dimensions : Ht. 450 x l. 320 x Prof. 160 / Poids : 5 kg.  
 Coque étanche en PVC et polycarbonate avec système d'accrochage sur la partie arrière. Equipement :

- 1 disjoncteur général
- 1<sup>re</sup> ligne avec disjoncteur différentiel 16 A comprenant : 1 PC éclairage général et 1 PC éclairage de sécurité
- 2<sup>e</sup> ligne avec disjoncteur différentiel 16 A comprenant : 1 PC éclairage général et 1 PC éclairage de sécurité
- 3<sup>e</sup> ligne avec disjoncteur différentiel 16 A comprenant : 2 PC, 1 bloc télécommande pour contrôle de l'éclairage de sécurité
- 1 câblage d'alimentation 1 ml avec prise IP40.

Coffret livré avec vignette de conformité CTS

Réf. M/030EE041

1 352,00 €HT





**POIDS DE LESTAGE 14 KG**

Forme en polyéthylène injecté remplie de béton avec poignée de transport intégrée et clé de verrouillage. Positionnement sur platine. Modèle enchaînable.

Dimension : Ø 200 mm x Ht 330 mm  
Réf. M/DIV1022C

21,30 €HT

**MASSE BÉTON POUR LESTAGE TENTES ET CHAPITEAUX**

Bloc en béton moulé avec prise chariot élévateur et boucle d'accrochage acier encastrée, modèle non empilable pour le haubanage.



**POIDS DE LESTAGE BÉTON 250 KG**

Dimensions : 900 x 375 x Ht.440 mm / 1 boucle  
Réf. M/DIV959G



111,00 €HT

**POIDS DE LESTAGE BÉTON 500 KG**

Dimensions : 1000 x 500 x Ht. 540 mm / 1 boucle  
Réf. M/DIV958F

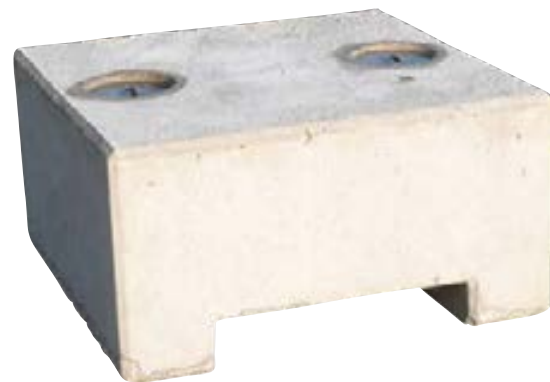

152,00 €HT

**POIDS DE LESTAGE BÉTON 1 000 KG**

Dimensions : 1000 x 1000 x Ht. 540 mm / 2 boucles  
Réf. M/DIV957D

335,00 €HT

**POIDS DE LESTAGE 72 KG**

Masse cylindrique en béton moulé empilable (72 kg, 144 kg, 216 kg, 288 kg) pour le haubanage des tentes par sangle à cliquet ou hauban acier.

Dimension : Ø 520 mm x Ht 170 mm  
Réf. M/030LE012 70,00 €HT  
BARRE DE MANUTENTION L. 1000 x Ø 14 (Pour portage manuel par 2 personnes)  
Réf. M/030BM001 7,00 €HT  
BARRE D'ACCROCHAGE L. 450 x Ø 14  
Réf. M/030BA002 3,00 €HT



**CONTRE PLATINE DE LESTAGE**

Permet l'extension de surface des platines et plaque de base des tentes et structures pour un lestage par massif béton, sans sangle, principalement dans le cas d'implantation prolongée (CTS 40). Solidarisation de la platine sur la plaque par 2 broches minimum, escamotables et déplaçables. Fabrication en tôle d'acier galvanisée épaisseur 4 mm. Dimensions hors tout : 1 000 x 900 mm Poids : 13 kg

**CONTRE PLATINE + 2 BROCHES**

Réf. M/561168P 103,00 €HT



**PAGODE ALUMINIUM 3 m, 4 m et 5 m**



**SUPER LASER 8**



**LASER 3 m, 5 m, 6 m et 7 m**



**ÉVOLUTION 3 m, 5 m, 6 m, 8 m et 10 m**

**POIDS DE LESTAGE 70 KG**

Masse en béton moulé empilable (70 kg / 140 kg / 210 kg / 280 kg) pour le haubanage des tentes par sangle à cliquet ou hauban acier.

Dimension : 400 mm x 400 mm x 200 mm  
Réf. M/030LE010 53,00 €HT  
BARRE DE MANUTENTION L. 1000 x Ø 14 (pour portage manuel par 2 personnes)  
Réf. M/030BM001 7,00 €HT  
BARRE D'ACCROCHAGE L. 450 x Ø 14  
Réf. M/030BA002 3,00 €HT



TOUS LES TARIFS  
WWW.TRIGANO-COLLECTIVITES.COM

**TAPIS MASSE BÉTON**

Fabrication en caoutchouc recyclé à base de pneumatique épaisseur 8 mm, densité 6,3 kg par m². Ce tapis placé sous une masse béton limite le glissement, augmente l'adhérence et évite le poinçonnement des sols.



Réf. 999TR001 Prix sur demande (Découpe possible tout format).

**MASSE BÉTON POUR LESTAGE TENTES ET CHAPITEAUX**

Bloc de béton moulé pour le haubanage des tentes et chapiteaux de grande dimension. Modèle empilable avec cheminée centrale traversante 100 mm x 120 mm pour passage de mains et barre d'accrochage coulée dans la masse en acier Ø 14. Gamme complète équipée de prise pour chariot élévateur ou transpalette.

**MASSE BÉTON 250 KG**

Dimensions : 900 x 450 x Ht 350  
Réf. M/030LE015 165,00 €HT

**MASSE BÉTON 500 KG**

Dimensions : 900 x 800 x Ht 390  
Réf. M/030LE016 245,00 €HT

**MASSE BÉTON 1000 KG**

Dimensions : 900 x 800 x Ht 690  
Réf. M/030LE017 374,00 €HT

**MASSE BÉTON 1500 KG**

Dimensions : 1200 x 1000 x Ht 640  
Réf. M/030LE020 518,00 €HT

**MASSE BÉTON 2000 KG**

Dimensions : 1200 x 1000 x Ht 800  
Réf. M/030LE019 643,00 €HT

**BARRE D'ACCROCHAGE L. 1100 x Ø 32**

Réf. M/030BA003 132,00 €HT



**SAC DE LESTAGE SABLE 60 KG**

Confection en toile polypropylène 180 gr / m², assemblage par couture, fermeture par glissière, double fond et poignées d'accrochage.

Réf. Y029Y69 58,00 €HT



**SACS DE LESTAGE À L'EAU**

Confection en tissu enduit 900 gr / m², assemblage par soudure haute fréquence largeur 30 mm avec bouchon de vidange en partie haute pour remplissage et vidange.

SAC DE LESTAGE 112 Litres  
Réf. C4150BAE 142,00 €HT  
SAC DE LESTAGE 200 Litres  
Réf. C4151AAE 240,00 €HT







**PIQUET ACIER**  
Longueur 35 cm – Ø 10  
Réf. 560181 **9,30 €HT**



**PIQUET ACIER**  
Longueur 50 cm – Ø 12  
Réf. M/P400302 **13,68 €HT**



**PIQUET ACIER**  
Longueur 60 cm – Ø 14  
Réf. 560183 **12,10 €HT**



**PIEUX ACIER Ø 26**  
Longueur 50 cm (à l'unité)  
Réf. M/030PI008 **16,70 €HT**  
Longueur 80 cm (à l'unité)  
Réf. M/05739 **12,90 €HT**

Large choix de piquets et pieux sur :  
[WWW.TRIGANO-COLLECTIVITES.COM](http://WWW.TRIGANO-COLLECTIVITES.COM)



**CHANDELLE DE CALAGE**  
Fabrication en cornière d'acier  
25 x 25 x 5 finition galvanisée  
à chaud, pièce empilable pour  
le stockage.

**CHANDELLE DE 200 mm**  
Réf. M/030AC005 **21,00 €HT**  
**CHANDELLE DE 300 mm**  
Réf. M/030AC006 **24,00 €HT**  
**CHANDELLE DE 400 mm**  
Réf. M/030AC007 **29,00 €HT**



**TIGE DE RÉGLAGE CHANDELLE**  
Tige de réglage fileté Ø 16 mm,  
longueur utile 200 mm + platine et  
visse de blocage, finition galvanisée  
à chaud.  
Réf. M/030AC008 **33,00 €HT**



**ADHÉSIF DE RÉPARATION**  
Ruban adhésif technique extra  
fort pour la réparation des bâches,  
coloris transparent.  
Largeur 50 mm x longueur  
3000 mm  
Réf. M/01545 **43,00 €HT**



**SAC POUR ENTOILAGE**  
Confection en toile lourde  
650 gr/m², coloris non contractuel,  
avec pochette cristal format A4  
et liens de fermeture.  
**SAC 140 cm x 63 cm**  
(pour mur et pignon)  
Réf. 600SA005 **11,00 €HT**  
**SAC 155 cm x 100 cm**  
(pour toiture)  
Réf. 600SA002 **22,00 €HT**



Longueur 800  
Réf. M/030PI009

**PINCES À VIS**  
Tige Ø 18 mm, disque Ø 200 mm  
ép. 4, finition galvanisée, passage  
anneau 20 mm

Longueur 1250  
Réf. M/030PI010 **74,00 €HT**



**Crochet bas de mur**  
Laser / Super Laser pour Bande  
à œillets  
Réf. ESS01001 **0,23 €HT**



**Crochet haut mur**  
Laser pour tube Ø 40 – inox  
Réf. CRO40008 **5,41 €HT**



**Crochet haut mur**  
Super Laser pour tube 40 x 40  
– inox  
Réf. CRO40002 **6,95 €HT**



**GOUPILLE TENTE PLEIN AIR**  
Réf. 37765 **8,62 €HT**



**GOUPILLE TENTE SUPER PLEIN AIR**  
Réf. 590097 **10,93 €HT**



**CROCHET MUR / PIGNON PLEIN AIR**  
Pour tube Ø 40  
Réf. 37830 **2,44 €HT**



**CROCHET MUR / PIGNON SUPER PLEIN AIR**  
Pour tube Ø 60  
Réf. 37822 **3,77 €HT**



TOUS LES TARIFS  
[WWW.TRIGANO-COLLECTIVITES.COM](http://WWW.TRIGANO-COLLECTIVITES.COM)

**SANDOW BOULE**  
Boule PVC Ø 24 mm et sandow  
Ø 4 x longueur 250 mm  
Réf. M/030SA041 **1,55 €HT**



**Sandow**  
BOUCLE 16 cm avec crochet  
Réf. 030SA005 **0,55 €HT**



**SANDOCLICK**  
Sandow Ø 9 mm, 1 crochet  
gainé PVC, 1 crochet nylon  
avec fermeture  
**SANDOCLICK 20 cm**  
Réf. M/030SA038 **1,27 €HT**  
**SANDOCLICK 30 cm**  
Réf. M/030SA032 **1,33 €HT**



**SANDOW CROCHET ANNEAU**  
Longueur hors tout 28 cm, sandow  
Ø 10 avec anneau Ø 50 et crochet  
acier gainé (lot de 40)  
Réf. 01571 **3,00 €HT**



**JEU DE POSE ŒILLETS**  
Comprend : 1 emporte pièces,  
1 matrice et 1 outils de frappe  
**JEU COMPLET Ø 12 / 21**  
Réf. M/030JP001 **156,00 €HT**  
**JEU COMPLET Ø 15 / 28**  
Réf. M/030JP002 **182,00 €HT**



**ŒILLET MÉTALLIQUE**  
Rondelle + œillet laiton finition  
nickelée (lot de 100)  
**ŒILLET Ø 12 / 21**  
Réf. M/030JP003 **28,00 €HT**  
**ŒILLET Ø 15 / 28**  
Réf. M/030JP004 **46,00 €HT**



**SANGLE À CLIQUET POUR HAUBANAGE**  
Sangle largeur 35 mm, longueur  
6500 mm, résistance en traction  
3200 kg, coloris jaune, avec boucle  
à cliquet et anneaux de prise  
passage 25 mm.  
Réf. TEN00011 **19,00 €HT**



**Sandow**  
Blanc Ø 9 pour bande à œillets (Par 100 ml)  
Réf. ELA03003 **1,30 €HT**



**Drisse de haubanage**  
Blanche Ø 8  
(Par 100 ml)  
Réf. COR00008 **0,39 €HT**



**FERMETURE À GLISSIÈRE**  
Jonction mur / pignon LASER  
Réf. FER04006 **11,50 €HT**  
Jonction mur / pignon SUPER LASER  
Réf. FER05001 **12,30 €HT**  
Porte sur pignon  
Réf. FER05006 **12,70 €HT**



**CLIQUETS DE VERROUILLAGE**  
Pour tube Ø 20 mm  
Réf. CLI50001 **0,49 €HT**  
Pour tube Ø 40 mm  
Réf. 35213 **1,03 €HT**



**CHALUMEAU DE SOUDURE POUR BÂCHE**  
Appareil portatif pour le thermo  
soudage des tissus enduits.  
Idéal pour les réparations  
d'entoilage de tente de  
réception. Modèle haute fiabilité.  
Fabrication 100 % Allemande.



**CHALUMEAU QUICK 900**  
Alimentation 230 V, modèle  
à 2 vitesses : 900 W et 1500 W,  
selon largeur de buse.  
Température réglable 20 à 700°,  
poids 1,2 kg.  
Longueur de câble 3,00 m, largeur  
de l'appareil 320 mm  
/ Ø de la poignée 54 mm  
Réf. M/030AC015 **665,00 €HT**  
**ROULEAU DE PRESSION**  
Manche en hêtre, modèle double  
bras, roulette de 45 mm  
Réf. M/030AC016 **88,00 €HT**



**BACHE DE RÉPARATION UNIE**  
Tissu polyester enduit PVC  
2 faces de 650 g/m² classement  
au feu M2, finition vernis.  
Nous consulter pour le tarif.  
Réf. M/030TA001 **le m²**



**BACHE DE RÉPARATION RAYÉE**  
Tissu polyester enduit PVC  
2 faces de 680 g/m² classement  
au feu M2, finition vernis.  
Pour tout autre coloris .  
Nous consulter pour le tarif.  
Réf. M/030TA002 **le m²**



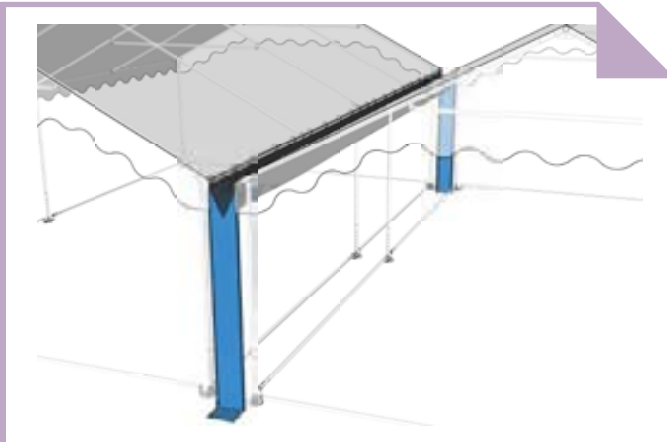

**GOUTTIÈRES POUR MURS AVEC DESCENTES**

- Longueur 3,00 - pour Pyramidale 300  
**Réf. 523GO001** 129,00 €HT
- Longueur 4,00 - pour Laser, Pyra 400, Quadro  
**Réf. 514GO005** 153,00 €HT
- Longueur 5,00 - pour Pyra 500, Quadra, Quadro  
**Réf. 515GO001** 200,00 €HT
- Longueur 8,00 - pour Quadra, Laser  
**Réf. 514GO008** 253,00 €HT
- Longueur 12,00 - pour Laser  
**Réf. 514GO001** 90,00 €HT
- Longueur 4,00 - pour Super Laser  
**Réf. 517GO005** 217,00 €HT
- Longueur 8,00 - pour Super Laser 8  
**Réf. 517GO007** 219,00 €HT
- Longueur 12,00 - pour Super Laser 8  
**Réf. 517GO001** 358,00 €HT
- Longueur 16,00 - pour Super Laser 8  
**Réf. 517GO003**

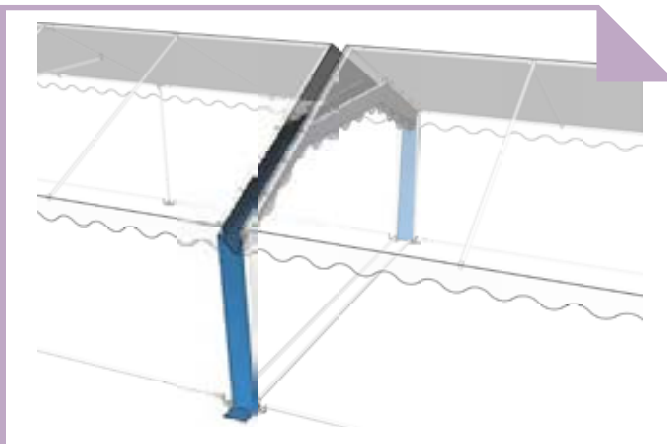

**GOUTTIÈRES POUR PIGNONS AVEC DESCENTES**

- Longueur 3,00 - pour Laser 3  
**Réf. M/509GO004** 134,00 €HT
- Longueur 5,00 - pour Laser 5  
**Réf. 514GP001** 201,00 €HT
- Longueur 6,00 - pour Laser 6  
**Réf. 506GP002** 211,00 €HT
- Longueur 7,00 - pour Laser 7  
**Réf. M/516GP001** 220,00 €HT
- Longueur 8,00 - pour Super Laser 8  
**Réf. M/517GP001** 275,00 €HT

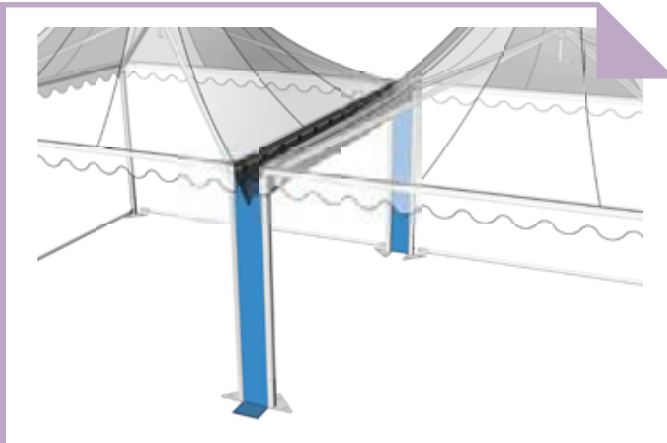

**GOUTTIÈRE POUR PAGODE ALUMINIUM**

- PAGODE 3,00 m x 3,00 m x Ht. 2,20 m avec descentes  
**Réf. M/803GO001** 140,00 €HT
- PAGODE 3,00 m x 3,00 m x Ht. 2,50 m avec descentes  
**Réf. M/803GO101** 165,00 €HT
- PAGODE 4,00 m x 4,00 m x Ht. 2,20 m avec descentes  
**Réf. M/804GO001** 157,00 €HT
- PAGODE 4,00 m x 4,00 m x Ht. 2,50 m avec descentes  
**Réf. M/804GO101** 182,00 €HT
- PAGODE 5,00 m x 5,00 m x Ht. 2,20 m avec descentes  
**Réf. M/805GO001** 169,00 €HT
- PAGODE 5,00 m x 5,00 m x Ht. 2,50 m avec descentes  
**Réf. M/805GO101** 194,00 €HT



**GOUTTIÈRE STRUCTURE ÉVOLUTION / SUPER ÉVOLUTION**

- GOUTTIÈRE 3,00 m avec descentes  
**Réf. M/800GO010** 116,00 €HT
- GOUTTIÈRE 6,00 m avec descentes  
**Réf. M/800GO011** 141,00 €HT
- GOUTTIÈRE 9,00 m avec descentes  
**Réf. M/800GO003** 296,00 €HT
- GOUTTIÈRE 12,00 m avec descentes  
**Réf. M/800GO001** 220,00 €HT
- GOUTTIÈRE 15,00 m avec descentes  
**Réf. M/800GO004** 257,00 €HT
- GOUTTIÈRE 18,00 m avec descentes  
**Réf. M/800GO005** 292,00 €HT
- GOUTTIÈRE 21,00 m avec descentes  
**Réf. M/800GO009** 288,00 €HT

TOUS LES TARIFS  
WWW.TRIGANO-COLLECTIVITES.COM

Prestation de lavage effectuée manuellement par monobrosse recto / verso avec savon à bûche PH neutre, rinçage recto / verso par nettoyeur haute pression, séchage par étendage et reconditionnement sur palette, enlèvement et livraison de vos entoilages partout en France métropolitaine par nos soins sur demande.



DIMENSIONS	M <sup>2</sup>	DÉTAILS	MONTANTS
TENTE 3 m x 3 m	9	1 Toiture + 4 murs	PRIX SUR DEMANDE
TENTE 4 m x 4 m	16	1 Toiture + 4 murs	
TENTE 5 m x 5 m	25	1 Toiture + 4 murs	
TENTE 5 m x 4 m	20	1 Toiture + 2 murs + 2 pignons	
TENTE 5 m x 8 m	40	1 Toiture + 4 murs + 2 pignons	
TENTE 5 m x 12 m	60	1 Toiture + 6 murs + 2 pignons	
TENTE 6 m x 8 m	48	1 Toiture + 4 murs + 2 pignons	

DIMENSIONS	M <sup>2</sup>	DÉTAILS	MONTANTS
TENTE 6 m x 12 m	72	1 Toiture + 6 murs + 2 pignons	PRIX SUR DEMANDE
TENTE 7 m x 8 m	56	1 Toiture + 4 murs + 2 pignons	
TENTE 7 m x 12 m	84	1 Toiture + 6 murs + 2 pignons	
TENTE 8 m x 8 m	64	1 Toiture + 4 murs + 2 pignons	
TENTE 8 m x 12 m	96	1 Toiture + 6 murs + 2 pignons	
TENTE 8 m x 16 m	128	1 Toiture + 8 murs + 2 pignons	
TENTE 8 m x 20 m	160	1 Toiture + 10 murs + 2 pignons	

**SAVON POUR BÂCHE**

Nettoyant pour bâche, utilisation pure ou diluée selon l'état. Si les bâches sont très sales, laisser agir et brosser (PH neutre).

Bidon de 5 litres  
**Réf. M/030NE001** 50,8 €HT  
(Vendu par carton de 4 bidons)

**GEL DÉTACHANT EN SPRAY**

Pour usage local sur bâche. Traite les tâches d'huile, de graisse. Les résidus de colle et d'adhésif ainsi que les transfères liés au frottement.

Aérosol de 400 ml  
**Réf. M/030NE002** 29,2 €HT  
(Vendu par 3 aérosols)



**NETTOYANT CLEANTABLE**

Nettoyant émulsionnant alcalin extrêmement efficace sur les surfaces plastiques non lisses et tachées. Utilisation en dilution 1/3 à 2/3 en fonction de l'état du support. Application par pulvérisation manuelle ou nettoyeur haute pression. Conforme norme CE, durée de stockage illimitée.

Conditionnement par bidon de 5 litres (également disponible en fût de 200 L).  
**Réf. M/030NE003** 89,8 €HT







La masse de 4 kg, c'est fini... grâce à notre nouvel enfonceur thermique, vous pouvez enfoncer tous types de pieux, efficacement jusqu'à 1 mètre de longueur et 26 mm de diamètre, en 45 à 90 secondes en fonction du tassement du sol et traverses 50 mm d'enrobé. Pour les épaisseurs supérieures prévoir un avant trou.

**Caractéristiques techniques :**

- Moteur 4 temps, 31 cm<sup>3</sup> de cylindrée
- Force de frappe : 1600 kg à 1700 coups / minute
- Carburant : essence / Huile 10 W40
- Démarrage par lanceur et starter
- Réservoir : 0,6 litre / Consommation : 0,65 litre / h.
- Poids : 18,3 kg / Valeurs sonores : 105 dB

(Livré avec outils et kit de maintenance)

**Enfonceur pieux**  
Réf. M/030EP007 **1265 €HT**

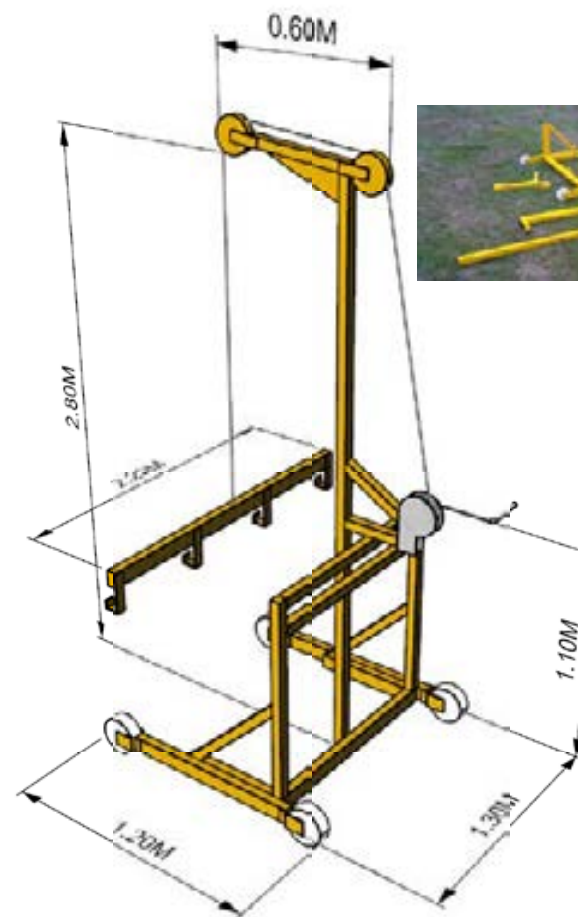

**LÈVE-TENTE**

Dimensions : Ht. 2,95 m x Prof.1,80 m x l. 2,20 m / Poids : 90 kg

Matériel spécialement conçu pour le montage des tentes lourdes.

Démontable en 4 parties pour en faciliter le transport, montage par axes et goupilles.

Construction en tube d'acier 80 x 40 x 2 et 50 x 50 x 4 finition époxy jaune.

Pour tente de 4 m à 8 m prévoir 1 lève-tente, pour tente de 12 m à 16 m prévoir 2 lèves-tente.

En fonction de la longueur et du poids des armatures, soulagez le lève-tente en faisant accompagner le mouvement par les personnes en charge du montage des mâts de la tente.

Réf. 600LT004 **1 891,00 €HT**

En aucun cas cet appareil ne doit être utilisé comme engin de levage. Il s'agit d'une aide au montage pour levage de tente en effectif restreint. Son usage exclusif, pour des raisons de sécurité, ne doit pas être détourné.



TOUS LES TARIFS  
WWW.TRIGANO-COLLECTIVITES.COM



**ENFONCEUR PIEUX THERMIQUE PRO**

**Caractéristiques techniques :**

- Moteur 2 temps, 80 cm<sup>3</sup> de cylindrée
- Force de frappe : 1300 coups minute / 55 joules
- Carburant : mélange huile / essence 2 %
- Démarrage par lanceur et starter
- Réservoir : 1,8 litres / consommation : 0,9 litres / h
- Poids : 24 kg / valeurs sonores : 102 dB

(livré avec outils de frappe en acier)

**ENFONCEUR PIEUX PRO**  
Réf. M/030EP003 **5 190,00 €HT**  
**CLOCHE DE BATTAGE + EMBOUT**  
Réf. M/030EP004-AC **422,00 €HT**  
**CHARIOT DE MANUTENTION**  
Réf. M/030EP005 **440,00 €HT**

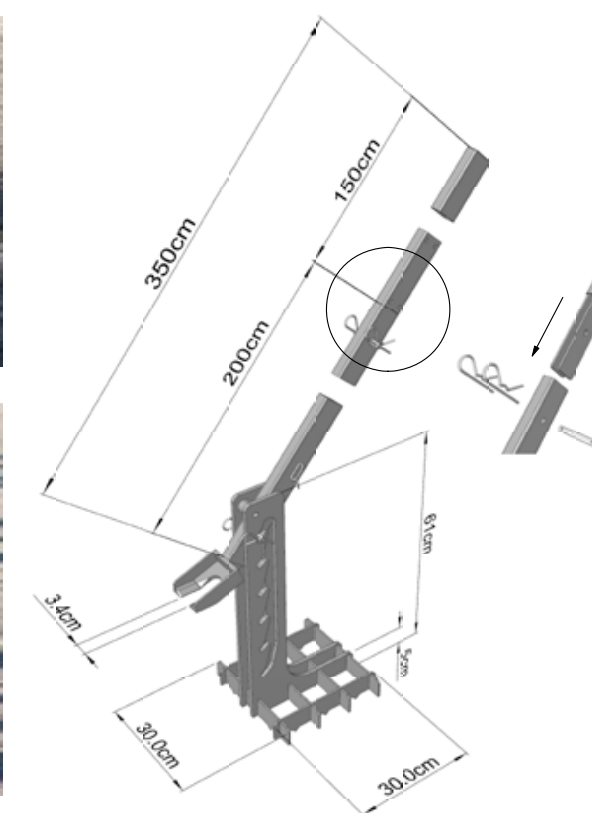

**ARRACHE PIEUX**

Dimensions : L. 2150 x l. 300 x Ht. 670 / Poids : 23 kg

Outil destiné à l'arrachage des pieux acier, lisses ou striés jusqu'à 34 mm de diamètre sous tête.

Démontable en 4 éléments pour en faciliter le transport et la manutention.

Assemblage par axes et goupilles.

Construction en tôle d'acier 10/10 et 5/10 finition galvanisée à chaud.

Réf. M/560876 **621,00 €HT**





Vente par lot de 6 chaises

Double système intégré d'accrochage



Patins anti-bruit

Barre inter-rangées



L' éco contribution est calculée en fonction du poids du produit



détail accroche

## DESCRIPTIF

Chaise en **polyéthylène confortable, ultra résistante** et **très légère**. Conçue pour une utilisation en **intérieur** ou en **extérieur**. Elle se nettoie facilement, et ne jaunit pas. Le siège et le dossier ont un galbe ergonomique étudié pour offrir le plus grand confort que les chaises traditionnelles. Son **double système d'accrochage intégré** vous permet de les assembler entre elles.

- Classement au feu M2
- Utilisation intérieur ou extérieur
- Système d'accrochage intégré
- Siège et dossier en polyéthylène injecté
- Structure en tube acier diam. 25 mm avec peinture époxy
- Système de pliage à bague unique et breveté, antipincements
- Traitement anti UV
- Classification non feu M2
- Patins anti-bruit en caoutchouc
- Chaise pliée à faible encombrement.
- Barres de renfort avant et arrière soudées à l'intérieur des tubes
- Dimensions : L 48 x P 52 x H 85.5
- Poids : 4.8 kg
- Vente **par carton de 6 chaises**

## CARACTÉRISTIQUES

Colisage	6
Assemblable	oui
Classement au feu	M2
Pliant	oui
Empilable	non
Garantie	1 an
Charge maxi	120kg
Matière	Polyéthylène
Couleur	Beige
Poids (en kg)	4.8

## CHAISE PLIANTE POLYÉTHYLÈNE M2 NON FEU ACCROCHABLE

Référence	<b>MOB774K</b>
Prix à l'unité, vendu par (6)	<b>49,00 €HT</b>
Eco-participation	<b>0,74 €HT</b>

## PRIX SELON QUANTITÉ

Prix pour 48 unités	<b>44,10 €HT</b>
Prix pour 96 unités	<b>41,65 €HT</b>
Prix pour 120 unités	<b>39,20 €HT</b>

## BARRE INTER-RANGÉES

Référence	<b>Y030C49</b>
Prix à l'unité	<b>20,00 €HT</b>

- Chariot pour toutes chaises pliantes.
- Equipé pour manutention par chariot élévateur
- 4 roues diamètres 125 mm dont 2 équipés de freins
- Armature en tube carré de 40x40x2 mm zinguée
- Option rehausse doublant la capacité du chariot
- Montage facile du chariot en 30 minutes maximum
- **Fabrication Française TRIGANO**
- **Garantie 5 ans**
- Exemples capacité sans rehausse :
  - Chaise VESTA = 88 chaises
  - Chaise polyéthylène haut de gamme = 48 chaises
- Dimensions chariot :
  - Longueur = 155 cm
  - Largeur = 118 cm
  - Hauteur = 100 cm
  - Poids = 40 kg



## CHARIOT UNIVERSEL POUR CHAISES PLIANTES

Référence	<b>Y030A59</b>
Prix à l'unité	<b>662,00 €HT</b>

## RÉHAUSSE POUR CHARIOT UNIVERSEL

Référence	<b>Y030C60</b>
Prix à l'unité	<b>350,00 €HT</b>



Vente par lot de 8 chaises

double système intégré d'accrochage



patins anti-bruit

## DESCRIPTIF

Chaise pliante « Vesta » en polyéthylène. **Solide** et **légère**, elle est adaptée pour une utilisation en **intérieur** ou en **extérieur**. Le siège a un galbe ergonomique offrant un **grand confort**. Pratique : son double système d'accrochage intégré vous permet de les assembler entre elles.

- Polypropylène (PP)
- Chaise classée M2 (non feu)
- Structure du tube en acier 20 mm, épaisseur 1,20 mm,
- peinture époxy
- Traitement anti-corrosion
- Galbe ergonomique du siège
- Manipulation et transport aisés
- Chaque chaise est emballée dans un sac polypro
- Patins anti-bruit
- Barre anti-enfoncement à l'arrière
- Trous d'évacuation pour l'eau de pluie
- Double système intégré d'accrochage
- Dimensions dépliées (L x l x h) 46.5 x 50 x 80 cm
- Dimensions pliées (L x l x h) 97.5 x 46.5 x 6.5 cm
- Chaise pliée à faible encombrement: elles'emboîtent parfaitement
- Poids : 3,9 kg
- Coloris : Anthracite- Beige- Marron

## CARACTÉRISTIQUES

Assemblable	oui
Classement au feu	M2
Pliant	oui
Empilable	non
Couleur	Beige
Poids (en kg)	3.9
Colisage	8
Garantie	2 ans

## CHAISE PLIANTE VESTA ACCROCHABLE

Référence	<b>MOB703D</b>
Prix à l'unité, vendu par (8)	<b>31,00 €HT</b>
Eco-participation	<b>0,53 €HT</b>

## DÉCLINAISONS

Anthracite	<b>MOB703D</b>	<b>31,00 €HT</b>
Beige	<b>M/MOB1080Q</b>	<b>29,00 €HT</b>
Marron 22	<b>MOB862X</b>	<b>29,00 €HT</b>

## PRIX SELON QUANTITÉ

Prix pour 48 unités	<b>27,90 €HT</b>
Prix pour 96 unités	<b>26,35 €HT</b>
Prix pour 120 unités	<b>24,80 €HT</b>

## CHARIOT 50 CHAISES PLIANTES VESTA

Référence	<b>M/MOB1016S</b>
Prix à l'unité	<b>246,00 €HT</b>
Prix pour 2 unités	<b>221,40 €HT</b>

- Montants verticaux extractibles dans le périmètre du chariot pour immobiliser les chaises empilées.
- Equipé de 4 roues pivotantes de 90 mm de diamètre dont 2 roues avec freins
- Cornières en acier verticales 90x60x2 mm
- Thermo laquage par peinture époxy noire
- Ce chariot peut être manutentionné par un chariot élévateur.
- Dimensions : L 120 cm x l 48 cm x h 166 cm
- Montage en quelques minutes: seules les roues sont à visser
- Poids : 35 kg







Vente par lot de 4 chaises



**DESCRIPTIF**

Chaise **ultra confortable et résistante**. Un design qui lui permet de s'adapter partout.

Le siège et le dossier sont galbés, les bords de l'assise sont arrondis afin de vous garantir un maximum de confort.

Son **double système d'accrochage intégré** vous permet de les assembler entre elles.

- Classement au feu M2
- Utilisation intérieur ou extérieur
- Système d'accrochage intégré
- Piètement large garantissant une grande stabilité
- Chaise pliée à faible encombrement
- Système d'accrochage intégré au niveau de l'assise
- Manipulation et transport aisés
- Garantie 1 an
- Finition assise et dossier
- Polypropylène (PP) - blanc
- Classification non-feu M2 (LNE)
- Traitement anti UV, ne jaunit pas
- Galbe ergonomique
- Assise: 44x44cm
- Dossier: 44x25cm
- Finition armature et piètement
- Tubes en acier dia 30x15 mm et 1,2 mm d'épaisseur
- Traitement anti-corrosion
- Thermo laquage traité epoxy
- Patins anti-bruit en caoutchouc

**CARACTÉRISTIQUES**

Couleur	Blanc
Assemblable	oui
Charge maxi	150 kg
Classement au feu	M2
Pliant	oui
Empilable	non
Couleur	Noir
Matière	Polypropylène
Poids (en kg)	4,8 kg
Colisage	4

**CHAISE PLIANTE POLYPROPYLENE POLYCLASS**

Référence	<b>M/MOB1278S</b>
Prix à l'unité, vendu par (4)	<b>49,00 €HT</b>
Eco-participation	<b>0,77 €HT</b>

**DÉCLINAISONS**

Blanc	<b>M/MOB1278S</b>	<b>49,00 €HT</b>
Noir	<b>M/MOB1341P</b>	<b>49,00 €HT</b>

**PRIX SELON QUANTITÉ**

Prix pour 56 unités	<b>44,10 €HT</b>
Prix pour 96 unités	<b>41,65 €HT</b>
Prix pour 120 unités	<b>39,20 €HT</b>



Vente par lot de 8 chaises



**DESCRIPTIF**

Chaise **pliante** pour toutes utilisations en **intérieur** ou en **extérieur**. Solide, facile d'entretien et de faible encombrement.

- Poids : 4,05kg
- Dimensions dépliées (L x l x h) 46.5 x 55 x 87.5 cm
- Dimensions pliées (L x l x h) 108 x 46.5 x 8.5 cm
- Barre anti-enfoncement à l'arrière
- Trous d'évacuation d'eau sur l'assise
- **Double système d'accrochage intégré**
- Emballée dans un sac individuel
- Finition Assise et dossier
- Polypropylène (PP)
- Classification **non-feu M2** (certification française LNE)
- Traitement anti UV, ne se décolore pas, ne jaunit pas
- Finition armature et piètement
- Tubes en acier de 20 mm de diamètre et 1,22 mm d'épaisseur
- Traitement anti-corrosion
- Thermo laquage traité epoxy gris
- Patins anti-bruit en caoutchouc

**CARACTÉRISTIQUES**

Assemblable	oui
Charge maxi	100 kg
Classement au feu	M2
Pliant	oui
Empilable	non
Couleur	Gris
Couleur	Bleu
Matière	Polypropylène
Poids (en kg)	4.05
Colisage	8

**CHAISE PLIANTE PALME**

Référence	<b>M/MOB1217Y</b>
Prix à l'unité, vendu par (8)	<b>32,00 €HT</b>
Eco-participation	<b>0,58 €HT</b>

**DÉCLINAISONS**

Anthracite	<b>M/MOB1217Y</b>	<b>32,00 €HT</b>
Bleu 06	<b>M/MOB1218Z</b>	<b>32,00 €HT</b>

**PRIX SELON QUANTITÉ**

Prix pour 48 unités	<b>28,80 €HT</b>
Prix pour 96 unités	<b>27,20 €HT</b>
Prix pour 120 unités	<b>25,60 €HT</b>

**CHARIOT 50 CHAIRES PLIANTES VESTA**

Référence	<b>M/MOB1016S</b>
Prix à l'unité	<b>246,00 €HT</b>
Prix pour 2 unités	<b>221,40 €HT</b>

- Montants verticaux extractibles dans le périmètre du chariot pour immobiliser les chaises empilées.
- Equipé de 4 roues pivotantes de 90 mm de diamètre dont 2 roues avec freins
- Cornières en acier verticales 90x60x2 mm
- Thermo laquage par peinture époxy noire
- Ce chariot peut être manutentionné par un chariot élévateur.
- Dimensions : L 120 cm x l 48 cm x h 166 cm
- Montage en quelques minutes: seules les roues sont à visser
- Poids : 35 kg





## CHAISE PLIANTE HESTIA

La chaise HESTIA haut de gamme est reconnue pour sa robustesse et son élégance. Existe en version Tissu M2 ou Skaï M2. Parfaitement adaptée aux salles de conférences et salles des fêtes. Son assise est extrêmement confortable. Chaise pliante avec ou sans accroche. Piètement chromé acier ø 25x1,2 mm.



Modèle tissu

Modèle skaï

Coloris au choix à partir de 50 pièces  
Bleu- Noir- Rouge

Coloris au choix à partir de 50 pièces  
Bordeaux- Noir- Rouge

dimensions 86 x 51 x prof. 53 cm  
assise H48 x L42 cm  
assise dossier L42 cm  
Poids 5,16 kg



accroche chaise

### CHAISE PLIANTE HESTIA TISSU ACCROCHABLE

Référence	<b>MOB663J</b>
Prix à l'unité, vendu par (2)	<b>88,90 €HT</b>
Eco-participation	<b>0,71 €HT</b>

### CHAISE PLIANTE HESTIA SKAÏ ACCROCHABLE

Référence	<b>MOB665L</b>
Prix à l'unité, vendu par (2)	<b>100,00 €HT</b>
Eco-participation	<b>0,76 €HT</b>



### CHAISE PLIANTE HESTIA TISSU SANS ACCROCHE

Référence	<b>MOB658C</b>
Prix à l'unité, vendu par (2)	<b>78,30 €HT</b>
Eco-participation	<b>0,71 €HT</b>

### CHAISE PLIANTE HESTIA SKAÏ SANS ACCROCHE

Référence	<b>MOB664K</b>
Prix à l'unité, vendu par (2)	<b>89,50 €HT</b>
Eco-participation	<b>0,71 €HT</b>

### CHARIOT UNIVERSEL POUR CHAISES PLIANTES

Référence	<b>Y030A59</b>
Prix à l'unité	<b>662,00 €HT</b>

### RÉHAUSSE POUR CHARIOT UNIVERSEL

Référence	<b>Y030C60</b>
Prix à l'unité	<b>350,00 €HT</b>



- Chariot pour toutes chaises pliantes.
- Equipé pour manutention par chariot élévateur
- 4 roues diamètres 125 mm dont 2 équipés de freins
- Armature en tube carré de 40x40x2 mm zinguée
- Option rehausse doublant la capacité du chariot
- Montage facile du chariot en 30 minutes maximum
- **Fabrication Française TRIGANO**
- **Garantie 5 ans**
- Exemples capacité sans rehausse :
  - Chaise VESTA = 88 chaises
  - Chaise polyéthylène haut de gamme = 48 chaises
- Dimensions chariot :
  - Longueur = 155 cm
  - Largeur = 118 cm
  - Hauteur = 100 cm
  - Poids = 40 kg



## CHAISE EMPILABLE CAMPUS

### DESCRIPTIF

Chaise Campus idéale pour créer des espaces collectifs (salles de réunions, de conférences, salles de fête) confortables et pratiques. Empilable par 20 elles sont faciles à ranger et à déplacer. On peut les positionner individuellement, ou les assembler grâce aux accroches selon modèle.

Existe en différents coloris.

Beige- Acajou- Bleu- Noir- Rouge

- Coque en polypropylène teinté dans la masse, clippée sur piètement
- Piètement acier ø18 mm peinture noire avec 4 tampons antibruit
- Empilable par 20
- Coloris : Beige- Acajou- Bleu- Noir- Rouge

### CARACTÉRISTIQUES

Colisage	6
Charge maxi	100 kg
Classement au feu	M2
Empilable	oui
Garantie	1 an
Matière	Polypropylène
Poids (en kg)	2.6 kg
Hauteur assise	44 cm
Largeur totale	51 cm
Profondeur assise	37 cm
Hauteur totale	76 cm



**GARANTIE 1 AN**



Empilable

### CHAISE EMPILABLE CAMPUS M2

Référence	<b>MOB540V</b>
Prix à l'unité, vendu par (6)	<b>39,00 €HT</b>
Eco-participation	<b>0,42 €HT</b>
Poids (en kg)	2.6 kg

### PRIX SELON QUANTITÉ

Prix pour 30 unités	<b>37,05 €HT</b>
Prix pour 60 unités	<b>35,10 €HT</b>
Prix pour 114 unités	<b>33,15 €HT</b>



Empilable  
Assemblable

### CHAISE EMPILABLE CAMPUS ASSEMBLABLE M2

Référence	<b>MOB509K</b>
Prix à l'unité, vendu par (6)	<b>43,00 €HT</b>
Eco-participation	<b>0,46 €HT</b>
Poids (en kg)	3.3

### PRIX SELON QUANTITÉ

Prix pour 102 unités	<b>36,55 €HT</b>
Prix pour 54 unités	<b>38,70 €HT</b>
Prix pour 30 unités	<b>40,85 €HT</b>

## Chariot Campus, Denver

- Cadre en cornière acier
- Finition peinture époxy noir
- 4 roulettes orientables
- Dimensions : 51 x 51 cm
- Capacité : 18 chaises
- Pour chaises Parme, Campus, Miami et Denver

Référence	<b>MOB605S</b>
Prix à l'unité, vendu par (1)	<b>115,00 €HT</b>

### PRIX SELON QUANTITÉ

Prix pour 38 unités	<b>94,50 €HT</b>
Prix pour 19 unités	<b>99,75 €HT</b>



## Barette D'assemblage rangée



### BARETTE D'ASSEMBLAGE RANGEE CAMPUS

Référence	<b>MOB552J</b>
Prix à l'unité, vendu par (6)	<b>31,00 €HT</b>
Prix pour 16 unités	<b>27,90 €HT</b>
Prix pour 8 unités	<b>29,45 €HT</b>



**DESCRIPTIF**

La Chaise Denver monobloc empilable et accrochable vous permettra d'agencer vos salles de réunions, salles de spectacles ou séminaires. Pour une utilisation en intérieur ou en extérieur, elles sont positionnables individuellement, ou solidarisées par rangée grâce aux accroches et aux barres d'assemblage selon modèle. Le fait qu'elles soient empilables par 20 facilite le stockage.

- En résine de synthèse monobloc
- Finition aspect grainé
- Empilable par 20
- Coloris : Beige- Bordeaux- Gris anthracite- Gris clair

**CHAISE EMPILABLE DENVER M2**

Référence	<b>MOB510L</b>
Prix à l'unité, vendu par (6)	<b>38,00 €HT</b>
Eco-participation	<b>0,45 €HT</b>
Prix pour 30 unités	<b>36,10 €HT</b>
Prix pour 102 unités	<b>32,30 €HT</b>
Prix pour 54 unités	<b>34,20 €HT</b>
Poids (en kg)	3 kg
Charge maxi	100 kg

**CHAISE EMPILABLE DENVER M4**

Référence	<b>M/MOB1081R</b>
Prix à l'unité, vendu par (6)	<b>29,00 €HT</b>
Eco-participation	<b>0,45 €HT</b>
Prix pour 138 unités	<b>24,65 €HT</b>
Prix pour 72 unités	<b>26,10 €HT</b>
Prix pour 36 unités	<b>27,55 €HT</b>
Poids (en kg)	3 kg
Charge maxi	150 kg

**CHAISE EMPILABLE DENVER ASSEMBLABLE M2**

Référence	<b>MOB611Z</b>
Prix à l'unité, vendu par (6)	<b>45,00 €HT</b>
Eco-participation	<b>0,46 €HT</b>
Poids (en kg)	3 kg
Charge maxi	150 kg
Prix pour 90 unités	<b>38,25 €HT</b>
Prix pour 48 unités	<b>40,50 €HT</b>
Prix pour 24 unités	<b>42,75 €HT</b>



**DESCRIPTIF**

Chaise Parme adaptée pour vos banquets, l'aménagement de vos salles de réunions, réfectoires, réceptions, cantines, ou salle de pause. Empilables et assemblables, elles sont peu encombrantes, pratiques et facile à déplacer. Existe en différents coloris pour convenir à tous les styles.

- Assemblable
- Empilable par 20
- Coque en polypropylène pur teinté dans la masse
- Classement au feu M4
- Antistatique et anti-UV
- Pieds en acier finition chromée Ø 22 mm
- 4 tampons antibruit non tachant
- Dimensions : voir image
- Poids : 3,20 kg
- Coloris : Anthracite- Gris- Beige- Bleu- Bordeaux



**CHAISE EMPILABLE PARME ASSEMBLABLE M2**

Référence	<b>M/MOB1169T</b>
Prix à l'unité, vendu par (6)	<b>32,00 €HT</b>
Eco-participation	<b>0,56 €HT</b>
Prix pour 36 unités	<b>32,30 €HT</b>
Prix pour 72 unités	<b>30,60 €HT</b>
Prix pour 138 unités	<b>28,90 €HT</b>

**CHAISE EMPILABLE PARME ASSEMBLABLE M4**

Référence	<b>M/MOB1303W</b>
Prix à l'unité, vendu par (6)	<b>32,00 €HT</b>
Eco-participation	<b>0,56 €HT</b>
Prix pour 36 unités	<b>30,40 €HT</b>
Prix pour 72 unités	<b>28,80 €HT</b>
Prix pour 144 unités	<b>27,20 €HT</b>

**Barre inter-rangées chaises Parme**

**DESCRIPTIF**

Barre inter-rangées chaises Parme

- longueur : 50 cm



**BARRE INTER-RANGÉES CHAISES PARME**

Référence	<b>M/MOB1331C</b>
Prix à l'unité, vendu par (6)	<b>14,00 €HT</b>

**Chaise empilable Miami Bistrot**

**DESCRIPTIF**

Solides et confortables, les chaises miami bistrot sont conçues pour un usage extérieur. Peu encombrantes elles conviennent tant aux jardins, aux terrasses, qu'aux balcons. Empilables, elles sont pratiques et utiles pour vous permettre d'accueillir plus de personnes autour de votre table de jardin.

- Empilable
- En résine de synthèse avec protection anti-UV.
- Coloris blanc ou vert
- Solide et légère
- Entretien minimum
- Résistante au soleil et aux intempéries
- Poids : 2,4 kg

Les spécificités de ces sièges Les chaises Miami réalisées dans un design très contemporain sont fabriquées en résine de synthèse avec une protection anti-UV. Cela leur permet de résister aux rayons ultraviolets. Elles sont à la fois solides comme mobiliers d'extérieur et légères avec un poids de 2,4 kg. De plus, leur entretien reste très facile. Les chaises Miami sont disponibles en deux couleurs : verte et blanche à des prix très abordables.

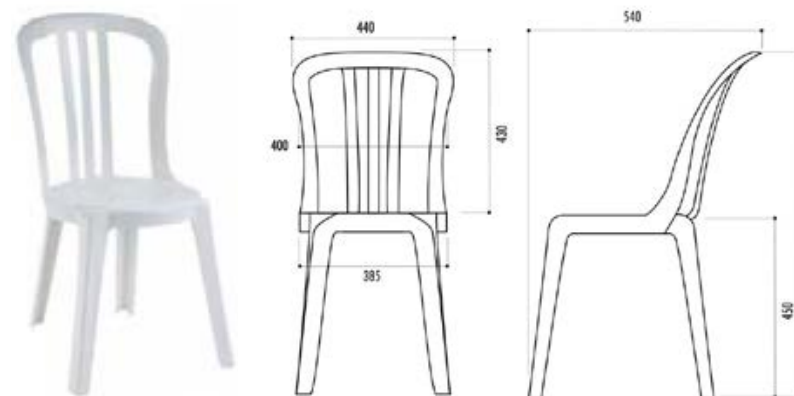

**CHAISE EMPILABLE MIAMI BISTROT**

Blanc	<b>M/MOB1117H</b>	<b>18,00 €HT</b>
Vert	<b>M/MOB1528C</b>	<b>24,00 €HT</b>
Eco-participation		<b>0,38 €HT</b>

**CARACTÉRISTIQUES**

Assemblable	non
Empilable	oui
Garantie	1 an
Matière	Résine de synthèse
Poids (en kg)	2.4

**2 Barres inter-rangées chaises Denver**

**DESCRIPTIF**

2 barres inter-rangée pour chaise Denver

- BARETTE D'ASSEMBLAGE RANGEE DENVER (DROITE+GAUCHE)
- longueur : 55 cm
- colisage de 6 lot de 2 barres

**2 BARRES INTER-RANGÉES CHAISES DENVER**

Référence	<b>MOB553K</b>
Prix à l'unité, vendu par (6)	<b>78,00 €HT</b>
Eco-participation	
<b>PRIX SELON QUANTITÉ</b>	
Prix pour 24 unités	<b>74,10 €HT</b>
Prix pour 84 unités	<b>66,30 €HT</b>
Prix pour 42 unités	<b>70,20 €HT</b>



Référence	<b>MOB605S</b>
Prix (1)	<b>115,00 €HT</b>





**DESCRIPTIF**

Chaise de réception empilable par pile de 8

- Chaise empilable monobloc
- Coloris blanc
- Assise ergonomique pour un plus grand confort.
- Réalisée en Polypropylène teinté dans la masse.
- Finition grainée, anti-UV.
- Utilisation extérieure ou intérieure
- Chaise empilable par pile de 8 chaises et jusqu'à 20 chaises en position inclinée.
- Largeur : 44 cm
- Profondeur : 51 cm
- Hauteur Totale : 81 cm
- Hauteur d'assise : 46 cm
- Colisage : 22
- Poids : 3,25 kg



**CARACTÉRISTIQUES**

Couleur	Blanc
Assemblable	non
Pliant	non
Empilable	oui
Utilisation	Intérieur et Extérieur (protéger des intempéries)
Matière	Polypropylène
Poids (en kg)	3.25
Colisage	22

**CHAISE EMPILABLE CÉRÉMONIE**

Référence	M/MOB1505B
Prix à l'unité, vendu par (22)	44,00 €HT
Eco-participation	0,42 €HT

**PRIX SELON QUANTITÉ**

Prix pour 66 unités	39,60 €HT
---------------------	-----------



**DESCRIPTIF**

Le Fauteuil empilable confort plus est léger et empilable, il est conçu pour une utilisation en extérieur. Dans sa conception, il a été décidé d'utiliser des lignes droites, qui divisent le fauteuil en différents blocs carrés formés par le dossier et les bras, ce qui lui confère une apparence plus simple et plus robuste. Le dos ventilé offre un plus grand confort à l'utilisateur, permettant à l'air de passer à travers les trous et le rendant plus léger visuellement.

- Chaise pour l'usage intérieur et extérieur
- Injectée avec PP.
- Empilable.
- Protection UV.
- Poids net chaise 2,8 kg.

**CARACTÉRISTIQUES**

Empilable	oui
Garantie	2 ans
Utilisation	Intérieur
Utilisation	Extérieur
Largeur	56.7 cm
Longueur	78.2 cm
Poids (en kg)	2.8 kg
Colisage	27
Profondeur totale	54.6 cm

**FAUTEUIL EMPILABLE CONFORT +**

Bleu	M/MOB1501X	22,00 €HT
Blanc	M/MOB1496R	22,00 €HT
Chocolat	M/MOB1499V	22,00 €HT
Gris foncé	M/MOB1500W	22,00 €HT
Sable	M/MOB1497S	22,00 €HT
Rouge	M/MOB1498T	22,00 €HT
Eco-participation		0,45 €HT

Chaise metal bistrot - Bronze

**DESCRIPTIF**

La Chaise métal bistrot - Bronze est idéal pour terrasses, hôtels, restaurants. Elle s'adaptera aussi bien à l'intérieur qu'à l'extérieur. Empilable par 6, le rangement est facilité.

- Acier peint par cataphorèse
- Dimensions : 82,6 cm (hauteur) x 47,4 cm (Largeur) x 51,7 cm (Profondeur)
- Empilable par 6
- Piétements : acier diam. 22,2 x 1 mm
- Plaque dossier en acier 1,5 mm d'épaisseur
- Plaque assise en acier 2 mm d'épaisseur



**CARACTÉRISTIQUES**

Assemblable	non
Pliant	non
Empilable	oui
Garantie	2 ans
Utilisation	Intérieur et Extérieur (protéger des intempéries)
Matière	Acier
Largeur	47,4 cm
Poids (en kg)	5.3 Kg
Colisage	4
Charge maxi	272 Kg
Profondeur assise	51,7 cm
Hauteur totale	82,6 cm

**CHAISE METAL BISTROT - BRONZE**

Référence	F200701-1
Prix à l'unité, vendu par (1)	116,00 €HT
Eco-participation	0,27 €HT

**PRIX SELON QUANTITÉ**

Prix pour 12 unités	110,20 €HT
Prix pour 36 unités	104,40 €HT
Prix pour 72 unités	98,60 €HT

Tabouret de bar empilable



Vente par lot de 4 Tabourets Empilables

**DESCRIPTIF**

Tabouret de bar utilisable aussi bien en intérieur qu'en extérieur et empilable par 4.

- Réalisée en polypropylène, coloris blanc ou noir.
- Traitée anti-UV
- Utilisation intérieure et extérieure.
- Empilable jusqu'à 4 pièces
- Dimensions :
- Largeur : 51 cm
- Profondeur : 45 cm
- Hauteur Totale : 108 cm
- Hauteur d'assise : 75 cm
- Colisage : 4
- Poids : 5,7 kg

**CARACTÉRISTIQUES**

Couleur	Blanc
Assemblable	non
Pliant	non
Empilable	oui
Utilisation	Intérieur et Extérieur (protéger des intempéries)
Couleur	Noir
Matière	Polypropylène
Poids (en kg)	5.7
Colisage	4

**TABOURET DE BAR EMPILABLE**

Noir	M/MOB1599Z	74,00 €HT
Blanc	M/MOB1507D	74,00 €HT
Eco-participation		0,74 €HT
Prix pour 20 unités		70,30 €HT



## BANC BRASSERIE POLYÉTHYLÈNE 220X30 CM

### DESRIPTIF

Optez pour ce banc brasserie polyéthylène 220X30 cm, idéal pour vos réceptions et événements extérieurs.

**Résistant aux tâches et aux intempéries il est très facile à nettoyer.**

**Pliant et empilable il est facile à ranger** grâce à ses pieds qui s'intègrent au plateau une fois le banc replié.

- Banc polyéthylène 220x30 cm
- plateau en polyéthylène haute densité
- Épaisseur 50 mm
- Finition coloris marron
- Moulé et soufflé en une seule pièce
- Plateau monobloc traité contre les rayons UV pour prévenir de la décoloration et de la dégradation, résiste aux tâches, aux intempéries, très facile à nettoyer
- Piètement pliable s'encastrent dans l'épaisseur du plateau pour un encombrement minimum.
- Résistance 400 kg/m<sup>2</sup>
- Poids : 13.30 kg
- Garantie 10 ans

### CARACTÉRISTIQUES

Pliant	oui
Utilisation	Intérieur et Extérieur
Capacité	Jusqu'à 5 personnes
Longueur	2,20 m
Piètement Cornière	Oui
Largeur	30 cm
Poids (en kg)	13.30 kg
Epaisseur plateau	50 mm (haute densité)



Vente par lot de 3 ensembles

### BANC BRASSERIE POLYÉTHYLÈNE 220x30 CM

Référence	M/MOB1015R
Prix à l'unité, vendu par (3)	81,00 €HT
Eco-participation	2,66 €HT

### PRIX SELON QUANTITÉ

Prix pour 25 unités	72,90 €HT
Prix pour 50 unités	68,85 €HT
Prix pour 90 unités	64,80 €HT

## BANC POLYETHYLÈNE PLIAGE CENTRAL 184CM

### DESRIPTIF

Banc avec surface pliable, très léger et facile à transporter. Excellente capacité de support.

Banc muni d'une anse pour déplacement facile.

- Capacité: 3 personnes.
- Espace par personne: 61 cm.
- Poids net : 8.1 kg
- Poids maximum / 400 kg
- Dimensions:184 x 30.5 x 44.5 cm

CARACTÉRISTIQUES	VALEUR
Pliant	oui
Utilisation	Intérieur
Largeur	30.5 cm
Longueur	1.84 m
Poids (en kg)	8.1 kg
Capacité	3 personnes
Hauteur assise	44,5 cm

### BANC POLYETHYLÈNE PLIAGE CENTRAL 184CM

Référence	M/MOB1512K
Prix à l'unité, vendu par (3)	72,00 €HT
Eco-participation	1,76 €HT



### PRIX SELON QUANTITÉ

Prix pour 20 unités	64,80 €HT
---------------------	-----------

## BANC POLYÉTHYLÈNE 175 CM

### DESRIPTIF

Banc pliable à plateau en polyéthylène haute densité. Matériau **résistant**, léger, facile à transporter et à stocker.

- Plateau du banc : en polyéthylène haute densité.
- Structure en acier peint par pulvérisation
- Anneau auto-glissant pour blocage des pieds en position d'usage. Facile et sûr.
- Capacité: 3 personnes. Espace par personne: 58 cm.
- Surface d'une seule pièce. Pieds repliables.
- Clip indépendant de polypropylène pour maintenir le pied en position pliée.
- Fixation parfaite et durable.
- Couleur : gris foncé bleuté

### CARACTÉRISTIQUES

Pliant	oui
Garantie	5 ans
Utilisation	Intérieur et Extérieur
Matière	Polyéthylène
Couleur	Gris
Capacité	3 personnes
Longueur	1,75 m
Largeur	23 cm
Poids (en kg)	9,2 kg
(charge admissible répartie)	360 kg
Epaisseur plateau	40 mm
Hauteur assise	46,4 cm
Largeur totale	29,2 cm



### BANC POLYÉTHYLÈNE 175 CM

Référence	M/MOB1531G
Prix à l'unité, vendu par (3)	64,00 €HT
Eco-participation	1,40 €HT

### PRIX SELON QUANTITÉ

Prix pour 20 unités	57,60 €HT
Prix pour 50 unités	54,40 €HT
Prix pour 90 unités	51,20 €HT

## TABLE TRAITEUR 183 X 76 CM RÉGLABLE EN HAUTEUR

### DESRIPTIF

Cette table traiteur 183 x 76 cm est idéale pour travailler en position debout grâce à la hauteur du plan de travail **réglable en 4 positions de 74 à 94 cm.**

**Pliable et facilement transportable** de par son poids de 16.9kg vous pourrez l'emporter sur tous vos événements.

CARACTÉRISTIQUES	VALEUR
Pliant	oui
Empilable	oui
Utilisation	Intérieur
Longueur	1,80 m
Largeur	76,2 cm
Hauteur	74/85/90/94 cm
Poids (en kg)	16,9 kg
Resistance (charge admissible répartie)	270 kg
Epaisseur plateau	45 mm

### TABLE TRAITEUR 183 X 76 CM RÉGLABLE EN HAUTEUR

Référence	M/078TP043Z
Prix à l'unité, vendu par (3)	187,00 €HT
Eco-participation	2,48 €HT

### PRIX SELON QUANTITÉ

Prix pour 20 unités	168,30 €HT
Prix pour 50 unités	158,95 €HT



Vente par lot de 3 tables



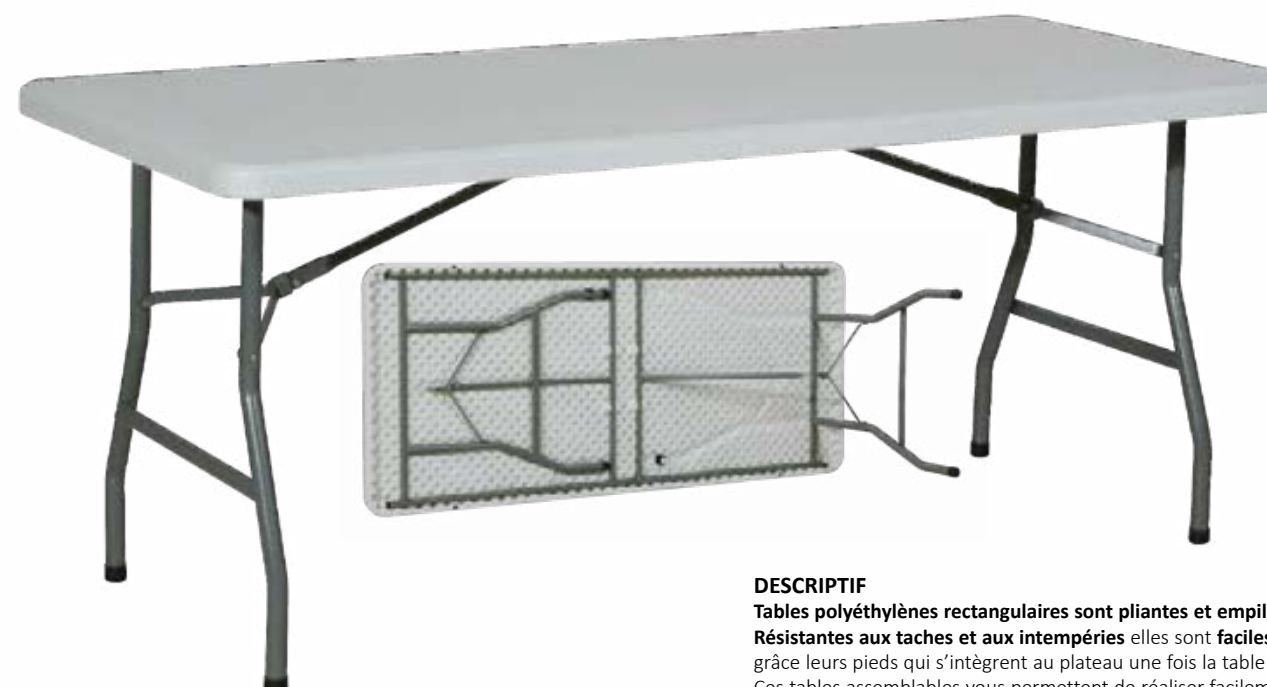

**DESCRIPTIF**

Tables polyéthylènes rectangulaires sont pliantes et empilables. Résistantes aux taches et aux intempéries elles sont faciles à ranger grâce leurs pieds qui s'intègrent au plateau une fois la table repliée. Ces tables assemblables vous permettent de réaliser facilement de multiples agencements. Son système alvéolaire « nid d'abeille » très dense garantit une résistance optimale du plateau. Poids 35% plus léger qu'avec un plateau bois, transport facilité.

- Plateau en polyéthylène haute densité traité anti- UV
- Moulé et soufflé en une seule pièce
- Résistant aux chocs, intempéries et aux fissures
- Structure en acier peint par pulvérisation
- Double traverse de renfort transversale sous le plateau
- Angles arrondis et renforcés par un moulage spécifique.
- Bords arrondis
- En position fermé, le piétements sont bloqués par clip.
- Système de raccord longitudinal et transversal
- Embouts emboîtants de protection des sols.
- Ergonomique, la barre transversal en bout de table est arrondie de façon à ne pas gêner la personne assise.
- Très facile à nettoyer



TABLE RECTANGULAIRE	M/MOB1532H 120 x 61 cm	M/MOB1276Q 120 x 76 cm	M/MOB1048D 150 x 76 cm	M/MOB1046B 180 x 76 cm	M/MOB1049F 200 x 90 cm	M/MOB1277R 220 x 76 cm	M/MOB1535L 240 x 76 cm
Assemblable	oui	oui	non	non	oui	oui	oui
Pliant	oui	oui	oui	oui	oui	oui	oui
Empilable	oui	oui	oui	oui	oui	oui	oui
Garantie	10 ans	7 ans	10 ans	10 ans	10 ans	10 ans	10 ans
Capacité	4 personnes	4 personnes	6 personnes	6 personnes	8 personnes	8 personnes	8 personnes
Matière	Polyéthylène	Polyéthylène	Polyéthylène	Polyéthylène	Polyéthylène	Polyéthylène	Polyéthylène
Couleur	Gris	Gris Clair	Gris Clair	Blanc	Blanc	Blanc	Gris
Largeur	61 cm	76 cm	76 cm	76 cm	90 cm	76 cm	76 cm
Longueur	1,20 m	1,20 m	1,50 m	1,80 m	2 m	2,20 m	2,40 m
Hauteur	74 cm	74,5 cm	74,5 cm	74,5 cm	74,5 cm	74 cm	74,3 cm
Poids (en kg)	9,4 kg	9,8 kg	11,5 kg	14 kg	19 kg	18 kg	18,5 kg
Resistance	250 kg	300 kg	300 kg	400 kg	460 kg	350 kg	453 kg
Epaisseur plateau	45 mm	45 mm	45 mm	45 mm	45 mm	45 mm	50,8 mm
Prix	<b>68,00 €HT</b>	<b>76,00 €HT</b>	<b>83,00 €HT</b>	<b>90,00 €HT</b>	<b>145,00 €HT</b>	<b>140,00 €HT</b>	<b>132,00 €HT</b>
pour 20 unités	<b>61,20 €HT</b>	<b>68,40 €HT</b>	<b>74,70 €HT</b>	<b>81,00 €HT</b>	<b>130,50 €HT</b>	<b>126,00 €HT</b>	<b>118,80 €HT</b>
pour 50 unités	<b>57,80 €HT</b>	<b>64,60 €HT</b>	<b>70,55 €HT</b>	<b>76,50 €HT</b>	<b>123,25 €HT</b>	<b>119,00 €HT</b>	<b>112,20 €HT</b>
pour 90 unités	<b>54,40 €HT</b>	<b>60,80 €HT</b>	<b>66,40 €HT</b>	<b>72,00 €HT</b>	<b>116,00 €HT</b>	<b>112,00 €HT</b>	<b>105,60 €HT</b>
Eco-participation	<b>1,64 €HT</b>	<b>1,47 €HT</b>	<b>1,65 €HT</b>	<b>2,10 €HT</b>	<b>2,85 €HT</b>	<b>2,70 €HT</b>	<b>3,30 €HT</b>

**DESCRIPTIF**

Mobilier à usage intensif qui s'adapte à toutes les fonctions. Plateau en polyéthylène rond, épaisseur 55mm pour la 180cm et 50,8 mm pour la 152cm. Coloris : gris clair. Poids : 35% plus légère que les plateaux bois.



- Peu encombrante, une fois repliée les pieds sont intégrés au plateau permettant un **stockage facile sans perte de place** ni risque pour le plateau.
- Plateau en polyéthylène haute densité traité anti- UV
- Système alvéolaire « nid d'abeille » très dense, afin de garantir une résistance optimale du plateau
- Les piétements sont bloqués par clip. en position fermé

TABLE RONDE	M/MOB1050G Ø 122 cm	M/MOB1533J Ø 150 cm	M/MOB1534K Ø 180 cm
Assemblable	non	non	non
Pliant	oui	oui	oui
Empilable	oui	oui	oui
Garantie	10 ans	10 ans	10 ans
Capacité	6 personnes	8 personnes	10 personnes
Matière	Polyéthylène	Polyéthylène	Polyéthylène
Couleur	Gris	Gris	Gris
diametre	120 cm	150 cm	180 cm
Hauteur	74,5 cm	74,3 cm	74,3 cm
Poids (en kg)	12,20 kg	22,31 kg	29,3 kg
Resistance	315 kg/m <sup>2</sup>	340 kg	
Epaisseur plateau	45 mm	50,8 mm	55 mm
Prix	<b>138,00 €HT</b>	<b>172,00 €HT</b>	<b>250,00 €HT</b>
pour 20 unités	<b>124,20 €HT</b>	<b>154,80 €HT</b>	<b>225,00 €HT</b>
50 unités	<b>117,30 €HT</b>	<b>146,20 €HT</b>	<b>212,50 €HT</b>
pour 90 unités	<b>110,40 €HT</b>	<b>137,60 €HT</b>	<b>200,00 €HT</b>
Eco-participation	<b>1,81 €HT</b>	<b>3,78 €HT</b>	<b>4,95 €HT</b>

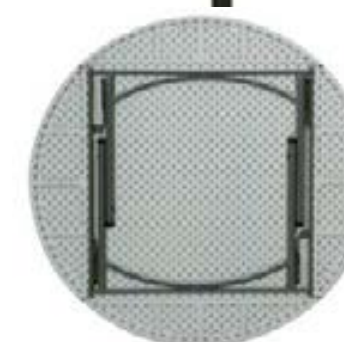





### DESCRIPTIF

Chariot plume 122 \* 61 cm

- Modèle avec:
- poignées rabattables
- Structure en tube d'acier
- Finition époxy gris
- Poteaux verticaux
- Périphériques pour immobiliser les tables
- Extractible lors du chargement et du déchargement
- Roues en polyuréthane pivotante avec freins incorporés
- Largeur: 80 cm

### CHARIOT TABLE PLUME 122 x 61 CM

Référence	<b>078CT013Z</b>
Prix à l'unité, vendu par (1)	<b>288,00 €HT</b>

### PRIX SELON QUANTITÉ

Prix pour 2 unités	<b>259,20 €HT</b>
--------------------	-------------------



### DESCRIPTIF

Chariot de transport **pliant** d'une capacité de : 18 tables 200 x 90 cm

- Équipé de anse pour protéger les mains
- Structure en tube d'acier Finition époxy gris
- **base extensible** réglable de 202 à 248 cm
- largeur total : 98,7cm / largeur base : 92 cm
- hauteur : 115 cm
- Poids : 31,4 kg
- Poteaux verticaux en périphérique pour immobiliser les tables empilées extractibles lors du chargement et du déchargement
- Roues en polyuréthane avec freins incorporés (2 fixes + 2 pivotantes)
- Capacité: 18 tables 200 x 90

### CHARIOT TABLE PLUME 200 x 90

Référence	<b>078CT010Z</b>
Prix à l'unité, vendu par (1)	<b>333,00 €HT</b>

### PRIX SELON QUANTITÉ

Prix pour 2 unités	<b>299,70 €HT</b>
--------------------	-------------------



L' éco contribution est calculée en fonction du poids du produit



## CHARIOT TABLE PLUME 120/ 150 / 180 / 245x76



### DESCRIPTIF

Chariot de transport **pliant** d'une capacité de :  
18 tables 240 x 76 cm  
ou 20 tables 180 x 76 cm  
ou 20 tables 150 x 76 cm  
ou 24 tables 120 x 76 cm

- Équipé de anse pour protéger les mains
- Structure en tube d'acier Finition époxy gris
- **base extensible** réglable de 193 à 254 cm
- largeur total : 83,5cm / largeur base : 77 cm
- hauteur : 115 cm
- Poids : 29,58 kg
- Poteaux verticaux en périphérique pour immobiliser les tables empilées extractibles lors du chargement et du déchargement
- Roues en polyuréthane avec freins incorporés (2 fixes + 2 pivotantes)
- Charge maximum recommandé : 333 kg
- Capacité: 24 tables 122x 76 / 20 tables 152 x 76 / 20 tables 183 x 76 / 18 tables 245 x 76

### CHARIOT TABLE PLUME 120/ 150 / 180 / 245x76

Référence	<b>078CT015Z</b>
Prix à l'unité	<b>312,00 €HT</b>



## CHARIOT UNIVERSEL POUR TABLES RONDES



### DESCRIPTIF

Chariot universel pour tables rondes de diamètre 123 à 183 cm  
Chariot avec anse extensible trois positions  
Fabriqué en acier peint par pulvérisation

- Largeur du chariot : 76cm
- 4 roulettes en polyuréthane avec frein intégré (2 roulettes fixes et 2 roulettes pivotantes)
- Chariot avec anse extensible trois positions
- Fabriqué en acier peint par pulvérisation
- Courroie en polyester avec tendeur pour le maintien vertical des tables lorsque le chariot est à moitié plein
- poids : 34,5 kg

### Capacité :

- - ø 120 = 16 tables
- - ø 150 = 14 tables
- - ø 180 = 13 tables

CARACTÉRISTIQUES	VALEUR
Largeur	76 cm

### CHARIOT UNIVERSEL POUR TABLES RONDES

Référence	<b>078CT014Z</b>
Prix à l'unité	<b>297,00 €HT</b>







**GARANTIE  
10 ANS**



**DESRIPTIF**

Table polyéthylène 220 x 67 cm et 2 bancs 220 x 30 cm.  
Conçu pour équiper vos banquets, salles des fêtes, chapiteaux & réceptions...  
Astucieux : les pieds de la table et des bancs se replient et s'encastrent dans l'épaisseur du plateau pour un encombrement de stockage minimum.

- Haute résistance aux tâches ainsi qu'aux intempéries.
- **TABLE**
  - Table polyéthylène 220x67 cm
  - Plateau en polyéthylène haute densité
  - Epaisseur 50 mm
  - Finition coloris marron
  - Moulé et soufflé en une seule pièce
  - Plateau monobloc traité contre les rayons UV pour prévenir de la décoloration et de la dégradation, résiste aux tâches, aux intempéries, très facile à nettoyer
  - Piètement pliable s'encastrent dans l'épaisseur du plateau pour un encombrement minimum
  - Cadre, acier traité, forme brevetée, équerres de renfort, écartement des pieds permettant une plus grande stabilité
  - Poids : 18.30 kg
  - Garantie 10 ans
- **BANC x 2**
  - Banc polyéthylène 220x30 cm
  - Plateau en polyéthylène haute densité
  - Epaisseur 50 mm
  - Finition coloris marron
  - Moulé et soufflé en une seule pièce
  - Plateau monobloc traité contre les rayons UV pour prévenir de la décoloration et de la dégradation, résiste aux tâches, aux intempéries, très facile à nettoyer
  - Piètement pliable s'encastrent dans l'épaisseur du plateau pour un encombrement minimum.
  - Résistance 400 kg/m<sup>2</sup>
  - Poids par banc : 16.60 kg
  - Garantie 10 ans

CARACTÉRISTIQUES	
Garantie	10 ans
Capacité	Jusqu'à 10 personnes
Utilisation	Intérieur et Extérieur
Longueur	2,20 m
Largeur	70 cm
Piètement Cornière	Oui
Poids (en kg)	51.5

ENSEMBLE BRASSERIE POLYÉTHYLÈNE 220 X 67 CM	
Référence	M/MOB1274N
Prix à l'unité	291,07 €HT
Eco-participation	8,07 €HT

PRIX SELON QUANTITÉ DES ENSEMBLES BRASSERIE	
Prix pour 20 unités	261,96 €HT
Prix pour 50 unités	247,41 €HT
Prix pour 90 unités	232,85 €HT

TABLE BRASSERIE POLYÉTHYLÈNE 220 X 67 CM	
Référence	M/MOB1014Q
Prix à l'unité, vendu par (3)	121,00 €HT
Eco-participation	2,75 €HT

BANC BRASSERIE POLYÉTHYLÈNE 220X30 CM	
Référence	M/MOB1015R
Prix à l'unité	81,00 €HT
Eco-participation	2,66 €HT

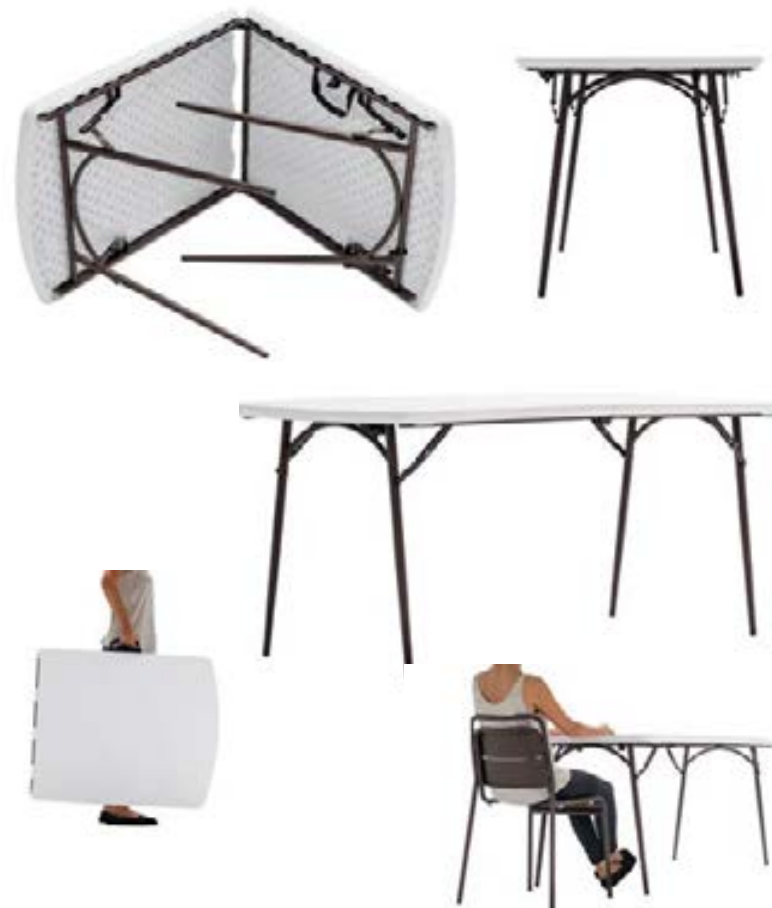

**DESRIPTIF**

Table résistante, peu encombrante et facile à transporter.  
Cette table pliante en polyéthylène résiste à une charge répartie de 226 kg.  
Elle est légère et résiste aux UV. Dépliez la en quelques secondes et vos convives seront rapidement bien installés !

- **Plateau** : Polyéthylène haute-densité HDPE - épaisseur 40 mm
- **Armature** : Acier peint par pulvérisation forme carrée, ø 22 mm
- **Dimensions ouvert** : L x l x H : 182 x 76 x 74 cm
- **Dimensions plié** : 76 x 91 cm
- **Poids** : 16 kg
- **Charge répartie admissible** : 226 kg

CARACTÉRISTIQUES	VALEUR
Capacité	6 personnes
Pliant	oui
Longueur	1,80 m
Matière	Polyéthylène
Largeur	76 cm
Hauteur	74 cm
Poids (en kg)	16 kg
Resistance (charge admissible répartie)	226 Kg
Epaisseur plateau	40 mm

TABLE RECTANGULAIRE PLIANTE PLIAGE CENTRAL POLYÉTHYLÈNE 180CM	
Référence	M/M045H65
Prix à l'unité, vendu par (3)	96,00 €HT
Eco-participation	2,40 €HT

TABLE BISTROT

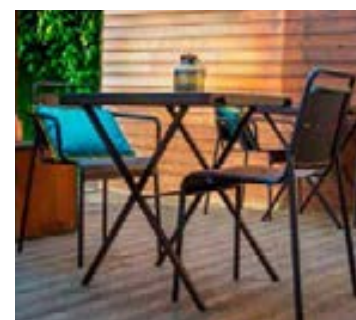

**DESRIPTIF**

Cette table bistrot carrée de 70 x 70 cm est idéale pour l'aménagement de vos terrasses

- Pliante
- Facilement transportable
- Plateau en polyéthylène de haute densité
- Structure en acier peint par pulvérisation
- Protection UV et hydrofuge.
- Utilisation extérieure prolongée mais non permanente ni en conditions extrêmes (humidité et salinité)

CARACTÉRISTIQUES	
Epaisseur plateau	45 mm
Pliant	oui
Garantie	10 ans
Utilisation	Intérieur et Extérieur (protéger des intempéries)
Largeur	70 cm
Matière	Polyéthylène
Hauteur	74,3 cm
Couleur	bronze
Poids (en kg)	6,17 kg
Capacité	2 personnes
Resistance (charge admissible répartie)	225 kg

TABLE BISTROT	
Référence	M/MOB1606G
Prix à l'unité, vendu par (3)	80,00 €HT
Eco-participation	1,15 €HT



## TABLE RECTANGULAIRE PLIANTE PREMIUM

TABLE RECTANGULAIRE PLIANTE PREMIUM	M/M045B61 122 x 76 cm	M/M045C62 183 x 76 cm	M/078TP046Z 243x 76 cm
Assemblable	oui	non	oui
Pliant	oui	oui	oui
Empilable	oui	oui	oui
Garantie	10 ans	10 ans	10 ans
Capacité	4 personnes	6 personnes	8 personnes
Matière	Polyéthylène	Polyéthylène	Polyéthylène
Couleur	Marron	Marron	0Marron
Longueur	1,20 m	1,80 m	2,40 m
Largeur	76 cm	76 cm	76 cm
Hauteur	76,2 cm	76,2 cm	76,2 cm
Poids (en kg)	11,7 kg	16,1 kg	22,1
Resistance	181,4 kg	317,5 kg	453,6 kg
Epaisseur plateau	50 mm	50 mm	50 mm
Prix à l'unité	<b>100,00 €HT</b>	<b>133,00 €HT</b>	<b>271,00 €HT</b>
Prix pour 20 unités	<b>90,00 €HT</b>	<b>119,70 €HT</b>	<b>243,90 €HT</b>
Prix pour 50 unités	<b>85,00 €HT</b>	<b>113,05 €HT</b>	<b>230,35 €HT</b>
Eco-participation	<b>1,50 €HT</b>	<b>1,50 €HT</b>	<b>3,32 €HT</b>

### DESCRIPTIF

Table pliable avec structure acier et plateau en polyéthylène haute densité.

Ces tables assemblables vous permettent de réaliser facilement de multiples agencements.,

- Plateau en polyéthylène haute densité
- Structure en acier peint par pulvérisation
- Piétement carré de 35 x 35 mm, en position fermé, le piétements sont bloqués par clip.
- Angles de petit rayon qui minimisent l'espace entre les tables jointes. Sous la nappe, l'espace entre les angles des tables unies est quasiment imperceptible.
- Système de raccord longitudinal et transversal
- Ergonomique, la barre transversal en bout de table est arrondie de façon à ne pas gêner la personne assise.
- Coloris : Gris chaud

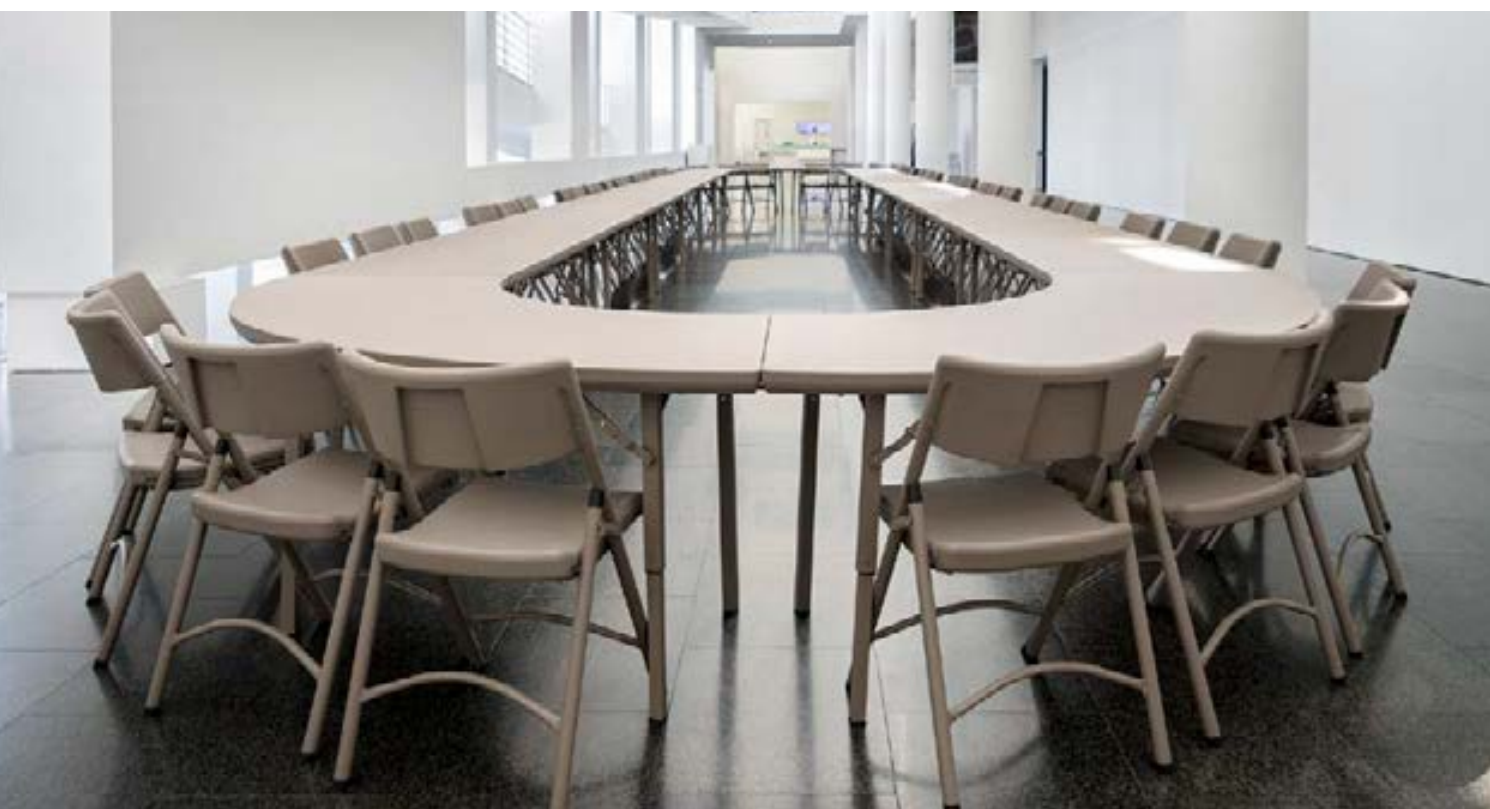

## TABLE RONDE PLIANTE PREMIUM

TABLE RONDE PLIANTE PREMIUM	Ø 122 CM	Ø 152 CM	Ø 182 CM
Capacité	6 personnes	8 personnes	10 personnes
Assemblable	non	non	non
Pliant	oui	oui	oui
Empilable	oui	oui	oui
Garantie	10 ans	10 ans	10 ans
Couleur	Marron	Marron	Marron
Matière	Polyéthylène	Polyéthylène	Polyéthylène
Hauteur	76,2 cm	76,2 cm	76,2 cm
diametre	120 cm	150 cm	180 cm
Poids (en kg)	15,30 kg	21 kg	29,6 kg
Resistance	362,8 kg	408,2 kg	544,3 kg
Epaisseur plateau	50 mm	50 mm	55 mm
Référence	<b>M/078TP049Z</b>	<b>M/078TP050Z</b>	<b>M/078TP051Z</b>
Prix à l'unité	<b>236,00 €HT</b>	<b>368,00 €HT</b>	<b>489,00 €HT</b>
Prix pour 20 unités	<b>200,60 €HT</b>	<b>331,20 €HT</b>	<b>440,10 €HT</b>
Prix pour 50 unités	<b>212,40 €HT</b>	<b>312,80 €HT</b>	<b>415,65 €HT</b>
Eco-participation	<b>2,31 €HT</b>	<b>3,15 €HT</b>	<b>4,35 €HT</b>

### DESCRIPTIF

Table ronde pliable avec structure acier et plateau en polyéthylène haute densité., Vous pouvez accueillir vos invités lors de vos réceptions et autres événements festifs. Légère et résistante, elle est dotée d'un esthétique soigné.

- Plateau en polyéthylène haute densité
- Structure en acier peint par pulvérisation
- Piétement carré de 35 x 35 mm, en position fermé, le piétements sont bloqués par clip.
- Coloris : Gris chaud





## ENSEMBLE BRASSERIE BAVIÈRE PIÈTEMENT CORNIÈRE

- 1 Table et 2 bancs pliants
- Plateau en pin, poncé, dessus verni à haute résistance
- Épaisseur 30 mm
- Piètement : cornière métallique peinte épaisseur 3 mm
- Verrouillage par loquet



ENSEMBLE BRASSERIE BAVIÈRE				
Dimensions	220 X 80 cm	220 X 70 cm	200 X 80 cm	200 X 70 cm
Référence	MOB831L	MOB367M	M/MOB1066Z	M/MOB1062W
Prix à l'unité	288,00 €HT	276,00 €HT	283,00 €HT	269,00 €HT
par 20 unités	273,60 €HT	262,20 €HT	268,85 €HT	255,55 €HT
Eco-taxe	9,10 €HT	8,40 €HT	8,31 €HT	7,96 €HT
Poids (en kg)	61 kg	58 kg	57.5 kg	55 kg

TABLE BRASSERIE BAVIÈRE ( HAUTEUR 78 CM)				
Dimensions	220 X 80 cm	220 X 70 cm	200 X 80 cm	200 X 70 cm
Référence	MOB820M	MOB365K	M/MOB1065Y	M/MOB1041W
Prix à l'unité	160,00 €HT	148,00 €HT	157,00 €HT	143,00 €HT
Par 20 unités	152,00 €HT	140,60 €HT	149,15 €HT	135,85 €HT
Eco-taxe	5,04 €HT	4,34 €HT	4,41 €HT	4,06 €HT
Poids (en kg)	32.96 kg	27.45 kg	31.5 kg	29 kg

BANC BRASSERIE BAVIÈRE ( HAUTEUR 48 CM)				
Dimensions	220 X 25 cm	220 X 25 cm	200 X 25 cm	200 X 25 cm
Référence	MOB366L	MOB366L	M/MOB1061T	M/MOB1061T
Prix à l'unité,	64,00 €HT	64,00 €HT	63,00 €HT	63,00 €HT
Par 25 unités	60,80 €HT	60,80 €HT	59,85 €HT	59,85 €HT
Eco-taxe	2,03 €HT	2,03 €HT	1,95 €HT	1,95 €HT
Poids (en kg)	13,5 kg	13,5 kg	13 kg	13 kg



## ENSEMBLE BRASSERIE TOLÈDE PIÈTEMENT TUBE

- 1 Table et 2 bancs pliants
- Plateau en pin, poncé, dessus verni à haute résistance
- Épaisseur 30 mm
- Piètement : Tube métallique peinte épaisseur 3 mm
- Verrouillage par loquet

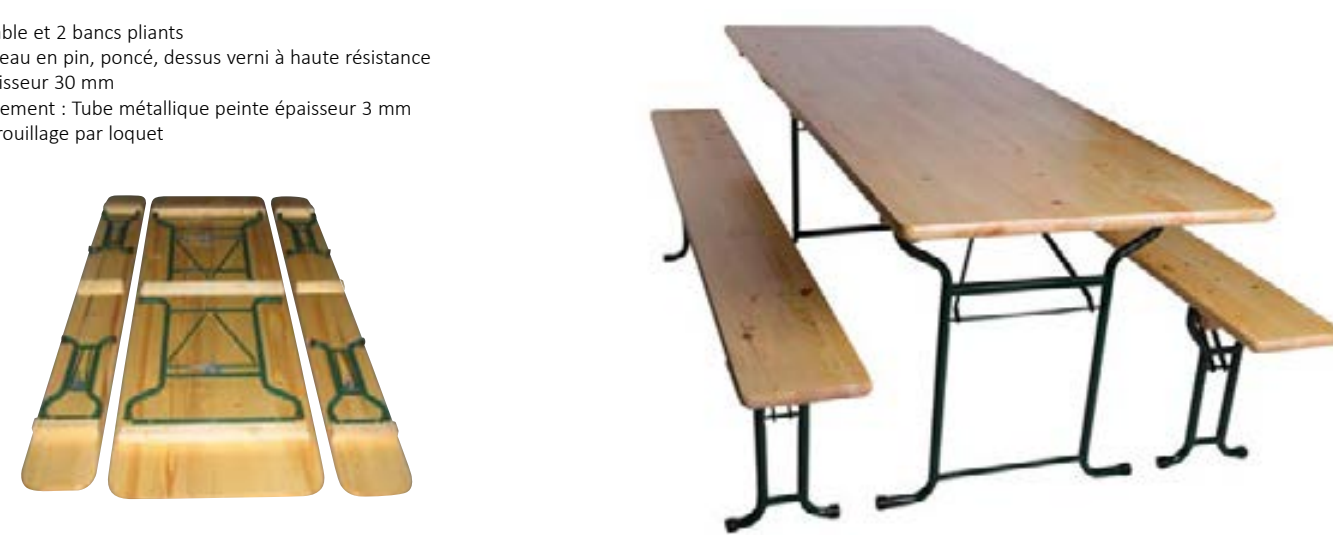

ENSEMBLE BRASSERIE TOLÈDE				
Dimensions	220 X 80 cm	220 X 70 cm	200 X 80 cm	200 X 70 cm
Référence	MOB830K	MOB803S	M/MOB1068B	M/MOB1064X
Prix à l'unité	297,00 €HT	283,00 €HT	287,00 €HT	274,00 €HT
Par 20	282,15 €HT	268,85 €HT	272,65 €HT	260,30 €HT
Eco-taxe	8,36 €HT	7,59 €HT	7,52 €HT	7,24 €HT
Poids (en kg)	51.41 kg	47.94 kg	52 kg	46.43 kg

TABLE BRASSERIE TOLÈDE ( HAUTEUR 78 CM)				
Dimensions	220 X 80 cm	220 X 70 cm	200 X 80 cm	200 X 70 cm
Référence	MOB821N	MOB801Q	M/MOB1067A	M/MOB1063W
Prix à l'unité	167,00 €HT	153,00 €HT	161,00 €HT	148,00 €HT
Par 20 unités	158,65 €HT	145,35 €HT	152,95 €HT	3,78 €HT
Eco-taxe	4,76 €HT	3,99 €HT	4,06 €HT	140,60 €HT
Poids (en kg)	36 kg	28.98 kg	30 kg	27 kg

BANC BRASSERIE TOLÈDE ( HAUTEUR 48 CM)				
Dimensions	220 X 25 cm	220 X 25 cm	200 X 25 cm	200 X 25 cm
Référence	MOB802R	MOB802R	M/MOB911C	M/MOB911C
Prix à l'unité,	65,00 €HT	65,00 €HT	63,00 €HT	63,00 €HT
Par 25 unités	61,75 €HT	61,75 €HT	59,85 €HT	59,85 €HT
Eco-taxe	1,80 €HT	1,80 €HT	1,73 €HT	1,73 €HT
Poids (en kg)	9.48 kg	9.48 kg	9.48 kg	9.48 kg



TARIFS RACK DE STOCKAGE  
ENSEMBLE BRASSERIE  
PAGE SUIVANTE



## ACCESSOIRES

PATIN DE PROTECTION	
Référence	M/DIV1262B
Prix à l'unité, vendu par (10 )	0,50 €HT



PIÈTEMENT TABLE BAVIÈRE	
Référence	Y030J19
Prix à l'unité	28,70 €HT



PIÈTEMENT BANC BAVIÈRE	
Référence	Y030L20
Prix à l'unité	13,20 €HT



LOQUET DE VERROUILLAGE (COLISAGE DE 10)	
Référence	Y027A83
Prix à l'unité, vendu par (10 )	3,30 €HT



## CHARIOT 10 ENSEMBLES BRASSERIE



**DESRIPTIF**  
Chariot idéal pour le stockage de tables rectangulaires jusqu'à 80 cm de large et 250 cm de long.

- Roue polyamides diamètre 125 mm Chariot en acier galvanisé
- 2 sangles à cliquet de maintien
- Dimension : (222 cm x 81 cm)
- Capacité 10 ensembles brasserie
- Prise par chariot élévateur
- Poids maxi = 500 kg



CHARIOT 10 ENSEMBLES BRASSERIE	
Référence	M/Y031C93
Prix à l'unité, vendu par (1)	567,00 €HT



Le volet :

- Dim 2 x 1 m ép. 20 mm.
- Cadre aluminium anodisé équipé d’une rainure en partie supérieure pour accrochage des oeuvres par barre de cimaise.
- Charnières pour déploiement à 360°.

Assemblage :

- Fixation en 2 points par plaquette acier et molette rendant chaque panneau facilement amovible et extensible.

2 types de pieds :

- Pieds acier droit autostables et orientables.
- Pieds à roues multidirectionnelles équipées de freins.

Finitions :

- Tissus Flax 6 kg : punaisable.
- Vinyl/magnétique 9 kg : effaçable à sec (avec marqueur spécifique) surface aimantée.

Solution de panneaux type paravents parfaitement déployables et jumelables à l’infini sans outils. Idéal pour séparation de salle, exposition, création de box seul...

Les panneaux d’exposition sont livrés avec pieds autostables ou montés sur roues pour plus de mobilité. 30 m monté en 10 mn par une seule personne !

Livré monté en 3 volets (facilement dissociables) et équipé de 2 pieds autostables par volet.

La fixation des oeuvres ou informations diverses est réalisable par :

- barre de cimaises,
- punaises,
- aimants ou inscription directe.

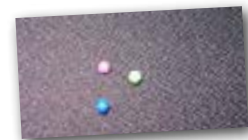

Punaisable finition flax



Magnétique finition vinyl



Fixation des oeuvres par cimaises



Charnière pour déploiement et jonction au Km



Pieds autostables mobiles



Kit roues



Déployé : H.2 m x 3 m

Epaisseur plié : 4 cm



Mise en place de linéaire au kilomètre rapide et sans outils

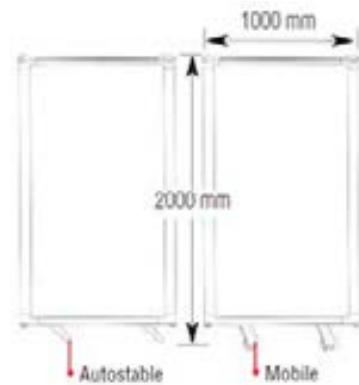

PANNEAUX D’EXPOSITION		
3 Volets H.200 X 300 cm Vinyl Blanc Magnétique	M/MOB1160J	1 010,00 €HT
3 Volets H.200 X 300 cm Flax Noir	M/MOB1161K	1 010,00 €HT
Kit Roues (la paire)	M/MOB1162L	59,00 €HT

La grille EXPOFIX combine de nombreux avantages :

solidité, légèreté, seulement 8 kg.

Finition acier zingué et système d’accrochage intégré.

Les grilles EXPOFIX se fixent les unes aux autres sans accessoire supplémentaire, fini la perte des pièces de liaisons ! Son piètement amovible lui confère une excellente stabilité.

Livré par colis de 3 grilles avec 3 paires de pieds

ENCOMBREMENT :

- Hauteur 200 x Largeur 100 cm
- Tube : Ø 25 mm
- Maille : 50 x 50 mm
- Poids : 8 kg



Charnière soudées

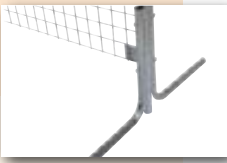

Pieds amovibles

- Système d’accroche intégré :

- plus besoin de charnières ou de clips, les grilles se fixent les unes aux autres sans accessoire supplémentaire
- En acier zingué : pas de peinture qui s’écaille

Lot de 3 grilles d’exposition

M/MOB1133C

380,00 €HT



Capacité 12 ou 24 grilles par suspension horizontale.

Fabrication en tubes carrés de section 40x40, finition peinture RAL6005 vert, quatre roues pivotantes dont deux avec freins.

Chariot pour 24 grilles d’exposition

MOB887A

396,00 €HT

GRILLE D’EXPOSITION 2X1 m ET MAILLES 50X50 mm

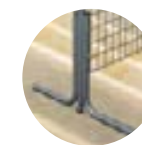

Pied de grille (2 coudes)

MOB885Y 16,00 €HT  
0,06 €HT écotaxe



10 Clips d’accrochage

MOB886Z 24,60 €HT

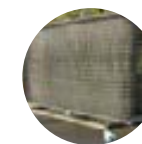

Chariot de transport

MOB887A 396,00 €HT

pour 24 grilles d’exposition

GRILLE D’EXPOSITION 2X1 m ET MAILLES 50X50 mm

Référence	MOB883W
Prix à l’unité, vendu par (3)	82,00 €HT
Eco-participation	0,60 €HT

PRIX SELON QUANTITÉ

Prix pour 21 unités	77,90 €HT
Prix pour 72 unités	73,80 €HT

DESCRIPTIF

Grille d’exposition 2 x 1 mètre. Idéale pour l’exposition de vos cadres photos dans une salle des fêtes ou de réunion.

- Grille en acier
- Finition peinture gris martelé thermolaquée
- Assemblable par clip (2 clips d’assemblage compris par grille)
- Tube rond Ø 25 mm
- Grille Ø 4 mm
- Mailles 50 x 50 mm
- Dimensions : 200 x 100 cm
- Poids : 12 kg / grille
- Pieds en option
- Vendues par lot de 3





**DESCRIPTIF**  
Remorque pour transporter vos barrières de police. Très pratique et facilement maniable, elle est tractable à l'aide du simple permis B. Elle permet de transporter 38 barrières de ville de 2 m ou 36 barrières de ville de 2,50 m avec la même remorque. Fabrication française. Délai de livraison : 3 semaines.

- PTC 750 kg
- Tête d'attelage: anneau ou rotule (à définir à la commande)
- Dimensions HT 3,70 m X 2,20 m
- 1 essieu non freiné
- Timon articulé ( réglable en hauteur )
- 2 roues 155/70 R 13
- Roue jockey AV
- Garde boue acier
- Electricité 12v réglementaire
- Stockage des barrières par suspension et par les cotés
- Sangles d'arrimage
- Ensemble châssis galvanisé
- Garantie : 2 ans
- La réglementation exige l'immatriculation d'une remorque dont le PTC (Poids Total en Charge) est supérieur à 500 kg.
- Nos remorques sont réceptionnées et conformes à la réglementation en vigueur, tractable à l'aide du simple permis B.
- Possibilité, de transporter 36 barrières de ville de 2,50 m avec la même remorque.

DÉCLINAISONS		
Rotule	M/DIV1235V	2 607,00 €HT
Anneau	M/DIV1108A	2 607,00 €HT

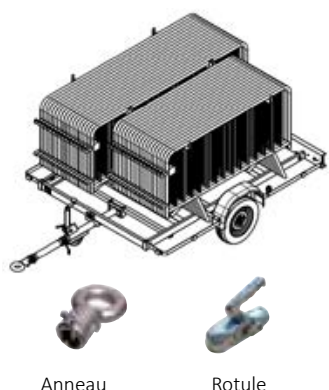

Anneau Rotule

ROUE DE SECOURS POUR REMORQUE 38 BARRIÈRES	
Référence	M/DIV1109B
Prix à l'unité, vendu par (1)	61,00 €HT

FORFAIT D'IMMATRICULATION POUR REMORQUE 38 BARRIÈRES	
Référence	M/DIV1311H
Prix à l'unité, vendu par (1)	161,00 €HT

BARRIÈRE DE POLICE



- En acier galvanisé à chaud
- Cadre percé en haut et en bas
- Barreaux prisonniers du cadre puis soudés pour une très grande rigidité de l'ensemble
- Plaque d'identification en tôle d'acier soudée sur les barreaux
- Système d'accroche universelle réalisé en fer plat permettant de s'adapter au modèles de barrière existant

BARRIÈRE DE POLICE 18 BARREAUX	
Longueur	2.5 m
Poids (en kg)	15 kg
Référence	M/MOB1213T
Prix à l'unité, vendu par (1)	123,00 €HT
Prix pour 6 unités	116,85 €HT
Prix pour 11 unités	111,93 €HT
Prix pour 50 unités	105,78 €HT

BARRIÈRE DE POLICE 14 BARREAUX	
Longueur	2 m
Poids (en kg)	12 KG
Référence	M/MOB1084V
Prix à l'unité, vendu par (1)	102,00 €HT
Prix pour 4 unités	88,74 €HT
Prix pour 11 unités	76,50 €HT
Prix pour 50 unités	74,46 €HT
Prix pour 100 unités	71,40 €HT



**DESCRIPTIF**  
La barrière STOP-FOULE est un véritable mobilier urbain, elle est une alternative esthétique et sécurisante aux barrières classiques. Fabriquée en polypropylène 100% recyclable, elle présente des lignes douces et fluides, et s'intègre parfaitement à l'environnement grâce à ses divers coloris. La barrière plastique recyclable présente de nombreux atouts : poids, dimensions, design et matériau.

- La barrière dispose d'une surface plate en son centre pour un marquage personnalisé (logo, nom et date de l'évènement...). Adaptée pour les mairies, travaux publics, police, entreprise de construction...
- La conception des pieds mobiles assure la stabilité de la barrière et facilite le stockage.
- Polypropylène copolymère incassable et 100% recyclable
- Pieds pivotants pour un stockage à plat
- Couleurs résistantes aux UV
- Traitement antistatique
- Ne raye pas le sol
- Empilable
- Poids : 9,20 kg
- Dimensions : 198 x 48 x 102 cm
- Coloris : bleu - vert - orange - jaune



Assemblage facile Pied pivotant Empilable

BARRIÈRE STOP FOULE 1,26 m		
Poids	6.50 kg	
Dimensions	126 x 48 x 102 cm	
Bleu	M/MOB1229H	77,00 €HT
Vert	M/MOB1232Q	77,00 €HT
Jaune	M/MOB1230N	77,00 €HT
Orange	M/MOB1231P	77,00 €HT
Blanc	M/MOB1228L	77,00 €HT
Prix pour 40 unités	69,30 €HT	

BARRIÈRE STOP FOULE 1,98 m		
Poids	9,20 kg	
Dimensions	198 x 48 x 102 cm	
Bleu	M/MOB1234S	89,00 €HT
Orange	M/MOB1236V	89,00 €HT
Blanc	M/MOB1233R	89,00 €HT
Jaune	M/MOB1235T	89,00 €HT
Vert	M/MOB1237W	89,00 €HT
Rouge	M/MOB1238X	89,00 €HT
Prix pour 40 unités	80,10 €HT	





## RACK BRASSERIE DÉMONTABLE

### DESSCRIPTIF

Rack de manutention et de stockage empilable.  
Châssis palette en tube d'acier 80 x 40 x 2, finition galvanisée à chaud avec prise chariot élévateur sur 4 cotés. Ceinture acier constituée de 4 montants et de 4 traverses entièrement démontables par goupilles pour faciliter le chargement et déchargement des tables et des bancs.

### Tarification

#### RACK ENSEMBLE BRASSERIE 0,70 m x 2,00 m

Capacité du rack :  
15 tables de 0,70 m x 2,00 m  
30 bancs de 0,25 m x 2,00 m

Réf. M/078CT018A **1 296,00 € HT**

#### RACK ENSEMBLE BRASSERIE 0,80 m x 2,00 m

Capacité du rack :  
15 tables de 0,80 m x 2,00 m  
30 bancs de 0,25 m x 2,00 m

Réf. M/078CT019A **1 296,00 € HT**

#### RACK ENSEMBLE BRASSERIE 0,70 m x 2,20 m

Capacité du rack :  
15 tables de 0,70 m x 2,20 m  
30 bancs de 0,25 m x 2,20 m

Réf. M/078CT020A **1 296,00 € HT**

#### RACK ENSEMBLE BRASSERIE 0,80 m x 2,20 m

Capacité du rack :  
15 tables de 0,80 m x 2,20 m  
30 bancs de 0,25 m x 2,20 m

Réf. M/078CT021A **1 296,00 € HT**

#### RACK TABLE BRASSERIE 0,70 m x 2,00 m

Capacité du rack :  
15 tables de 0,70 m x 2,00 m

Réf. M/078CT027A **1 542,00 € HT**

#### RACK TABLE BRASSERIE 0,80 m x 2,00 m

Capacité du rack :  
15 tables de 0,80 m x 2,00 m

Réf. M/078CT031A **1 874,00 € HT**

#### RACK TABLE BRASSERIE 0,70 m x 2,20 m

Capacité du rack :  
15 tables de 0,70 m x 2,20 m

Réf. M/078CT032A **1 874,00 € HT**

#### RACK TABLE BRASSERIE 0,80 m x 2,20 m

Capacité du rack :  
15 tables de 0,80 m x 2,20 m

Réf. M/078CT029A **1 874,00 € HT**

#### RACK TABLE POLYÉTHYLÈNE 0,76 m x 1,83 m

Capacité du rack :  
30 tables de 0,76 m x 1,83 m

Réf. M/078CT025A **1 874,00 € HT**

#### RACK BANC BRASSERIE 0,25 m x 2,00 m

Capacité du rack :  
60 bancs de 0,25 m x 2,00 m

Réf. M/MOB1332D **1 542,00 € HT**

#### RACK BANC BRASSERIE 0,25 m x 2,20 m

Capacité du rack :  
60 bancs de 0,25 m x 2,20 m

Réf. M/MOB1333F **1 542,00 € HT**



## RACK BRASSERIE CADENASSABLE

### DESSCRIPTIF

Rack de manutention et de stockage empilable.  
Châssis palette en tube d'acier 80 x 40 x 2 et 40 x 20 x 2 finition galvanisée à chaud avec prise chariot élévateur sur 4 cotés. Ceinture acier constituée de 10 montants et de 3 traverses fixes, ouverte sur une façade avec portillon mobil de verrouillage par crochets et cadenas pour le chargement et déchargement des tables et des bancs.

### Tarification

#### RACK ENSEMBLE BRASSERIE 0,70 m x 2,00 m

Capacité du rack :  
15 tables de 0,70 m x 2,00 m  
30 bancs de 0,25 m x 2,00 m

Réf. M/MOB1387R **1 630,00 € HT**

#### RACK ENSEMBLE BRASSERIE 0,80 m x 2,00 m

Capacité du rack :  
15 tables de 0,80 m x 2,00 m  
30 bancs de 0,25 m x 2,00 m

Réf. M/MOB1388S **1 630,00 € HT**

#### RACK ENSEMBLE BRASSERIE 0,70 m x 2,20 m

Capacité du rack :  
15 tables de 0,70 m x 2,20 m  
30 bancs de 0,25 m x 2,20 m

Réf. M/MOB1389T **1 630,00 € HT**

#### RACK ENSEMBLE BRASSERIE 0,80 m x 2,20 m

Capacité du rack :  
15 tables de 0,80 m x 2,20 m  
30 bancs de 0,25 m x 2,20 m

Réf. M/MOB1390V **1 630,00 € HT**

#### RACK BANC BRASSERIE 0,25 m x 2,00 m

Capacité du rack : 60 bancs de 0,25 m x 2,00 m

Réf. M/MOB1391W **1 630,00 € HT**

#### RACK BANC BRASSERIE 0,25 m x 2,20 m

Capacité du rack :  
60 bancs de 0,25 m x 2,20 m

Réf. M/MOB1392X **1 630,00 € HT**





FABRICATION EXCLUSIVE POUR LES SCOUTS et GUIDES DE FRANCE.

La tente référence pour les Scouts et Guides de France.  
 Une conception haut de gamme pour une utilisation sur tous les terrains et dans des environnements difficiles.  
 Une longévité à toute épreuve.



- Double-toit coton - 280 g/m<sup>2</sup>
- Tente intérieure : coton 280 g/m<sup>2</sup>, coloris, camel
- Tapis de sol PVC 600 g/m<sup>2</sup> amovible.

- Armature acier traité zingué Ø 20 x 1 mm
- Pointe de mât renforcée. Nouveau
- Piquet fil Ø 7 mm - longueur 23 cm

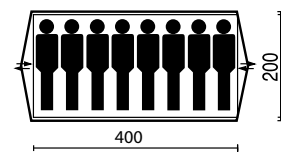
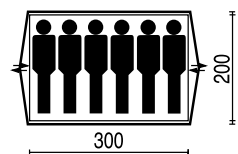
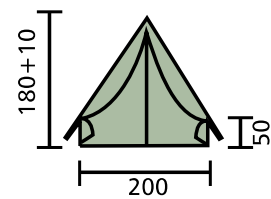

CARACTÉRISTIQUES	6 PLACES	8 PLACES
Longueur	3,00 m	4,00 m
Largeur	2,00 m	2,00 m
Hauteur centrale	1,90 m + 0,10 m	1,90 m + 0,10 m
Hauteur des murs de côté	0,50 m	0,50 m
Poids	25,4 kg	32,8 kg
<b>GARANTIE 2 ans</b>	<b>673,00 €HT</b> M/702002.TN	<b>769,00 €HT</b> M/702022.TN

Nouvelle tente avec tapis cousu cuvette en PVC 350 g/m<sup>2</sup> au lieu de 140 g/m<sup>2</sup> des versions précédentes  
 Des piquets fil Ø 7 mm au lieu de Ø 5 mm et mâts renforcés.



- Double-toit coton - 200 g/m<sup>2</sup>
- Tente intérieure polycoton - 140 g/m<sup>2</sup>
- Piquet fil Ø 7 mm - longueur 23 cm
- Armature acier traité zingué Ø 22 x 1 mm
- Tapis de sol PVC 350 g/m<sup>2</sup> cousu cuvette.
- Pointe de mât renforcée.

De confection simplifiée, les tentes canadiennes NOIRMOUTIER 3/6/8 sont adaptées à vos camps fixes ou semi itinérants. Montage simple et rapide grâce au tapis de sol cousu cuvette et fermetures à glissières. Accès avant et arrière

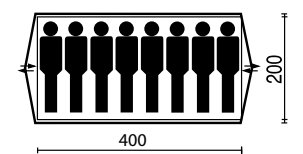
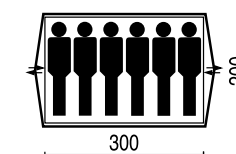
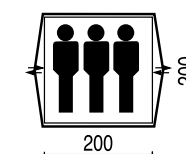
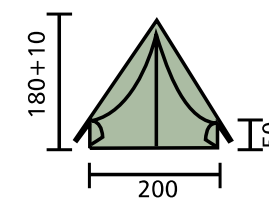

CARACTÉRISTIQUES	3 PLACES	6 PLACES	8 PLACES
Longueur	2,00 m	3,00 m	4,00 m
Largeur	2,00 m	2,00 m	2,00 m
Hauteur centrale	1,80 m + 0,10 m	1,80 m + 0,10 m	1,80 m + 0,10 m
Hauteur des murs de côté	0,50 m	0,50 m	0,50 m
Poids	10 kg	15 kg	18 kg
<b>GARANTIE 2 ans</b>	<b>355,00 €HT</b> M/K2690A1S.TN	<b>413,00 €HT</b> M/K2590A1S.TN	<b>524,00 €HT</b> M/K2600A1S.TN



## TENTE CANADIENNE PATROUILLE 8 INVERSÉE



### DESSCRIPTIF

Tente Canadienne Coton inversée, variante de la tente traditionnelle offrant une autre configuration de couchage, idéale pour des séjours semi-itinérants !

Les deux grandes portes s'ouvrent sur la largeur de la tente pour un accès facile à la chambre.

Une tente type scout qui vous offrira fiabilité, confort et robustesse.

- Double-toit coton - 280 g/m<sup>2</sup>, coloris gazelle
- Tente intérieure coton 280 g/m<sup>2</sup>, coloris camel
- Accès avant et arrière
- 2 aérations moustiquaire avec volet
- Armature 2 mâts acier diamètre 22 + 1 faitière acier diamètre 22
- Tapis de sol cousu en cuvette polyester enduit PVC 600g/m<sup>2</sup>

### CARACTÉRISTIQUES

Nombre de places	8 personnes
Tapis de sol	Cousu
Largeur	4,00 m
Longueur	2,00 m
Couleur	beige
Poids (en kg)	31 kg
Hauteur centrale	1,80 m + 15
Hauteur des murs	de côtés 50 cm



### TENTE CANADIENNE PATROUILLE 8 INVERSÉE

Référence	M/K2800B1S.TN
Prix à l'unité, vendu par (1)	708,00 €HT

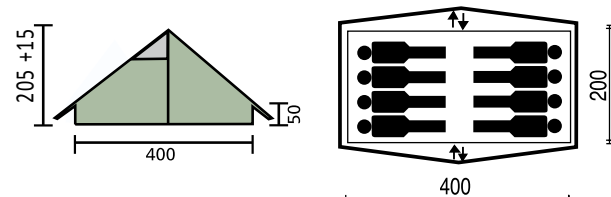

GARANTIE  
2 ans

TRIGANO  
fabrication

## TENTE CANADIENNE PATROUILLE 8 LUXE

Tente canadienne 8 places particulièrement bien adaptée au camping léger de petits groupes de jeunes.

Le double toit et la tente intérieure sont en 100% coton, offrant une meilleure régulation de température.

Elle bénéficie grâce à ces 3 mâts en V d'un accès facile à la chambre et d'une parfaite étanchéité grâce à son tapis de sol cousu cuvette.

- Caractéristiques de la tente canadienne 8 places :
- Double toit coton 280 g/m<sup>2</sup>, coloris gazelle
- Tente intérieure coton 280 g/m<sup>2</sup>, coloris camel
- Accès avant et arrière
- 2 aérations moustiquaire avec volet
- Armature acier 3 mâts en V + 2 faitières diamètre 20
- Tapis de sol cousu polyester enduit PVC 600 g/m<sup>2</sup>
- Les avantages de cette tente canadienne 8 places :

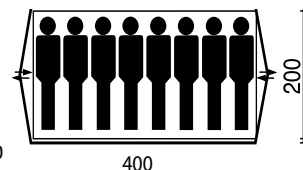

- Le sol de la chambre est recouvert d'un tapis cousu cuvette (en polyester enduit PVC 600 g/m<sup>2</sup>). Les jeunes accèdent également facilement à l'intérieur de la tente grâce aux trois mâts en V, l'accès est possible à l'avant et l'arrière de la chambre.

- Le double toit en coton 280 g/m<sup>2</sup> vous est proposé dans un coloris gazelle qui rappelle l'aventure du safari à l'instar de la tente intérieure qui se décline en un coloris camel. Pour plus de confort en été, la tente canadienne 8 places est dotée de deux aérations moustiquaire avec volet.

TRIGANO  
fabrication

GARANTIE  
2 ans

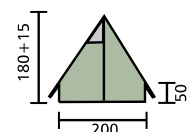

Nombre de places	8 personnes
Tapis de sol	Cousu
Largeur	2,00 m
Longueur	4,00 m
Couleur	beige
Poids (en kg)	25 kg
Hauteur centrale	1,80 + 15
Hauteur des murs	de côtés 50 cm

### TENTE CANADIENNE PATROUILLE 8 LUXE

Référence	M/K2830B1S.TN
Prix à l'unité, vendu par (1)	929,00 €HT



## TENTE CANADIENNE PATROUILLE VISA



Cette tente canadienne patrouille 6 places rencontre un grand succès auprès de tous les organisateurs de centres de vacances. Son tapis de sol cousu en cuvette vous assurera une étanchéité parfaite. La toile en 100% coton (double toit et tente intérieure) assure une meilleure régulation de la température.

- Les deux mâts en V vous offrent un accès facile à la chambre.
- Aération : 1 fenêtré avec volet par porte
- 1 vide-poche
- Double-toit : tissu 100 % coton 280 g/m<sup>2</sup>, coloris bleu
- Tente intérieure : tissu 100 % coton 200 g/m<sup>2</sup>, coloris orange
- Tapis de sol : nylon enduit PVC, cousu cuvette
- Armature 2 mâts acier diamètre 20 x 1 mm + 1 faitière acier diamètre 22 x 1 mm

### TENTE CANADIENNE PATROUILLE VISA

Référence	M/A381T02.TN
Prix à l'unité, vendu par (1)	728,00 €HT

Nombre de places	6 personnes
Tapis de sol	Cousu
Largeur	2,00 m
Longueur	3,00 m
Couleur	bleu/orange
Poids (en kg)	15,5 kg
Hauteur centrale	1,80 m
Hauteur des murs	de côtés 40 cm

GARANTIE  
2 ans

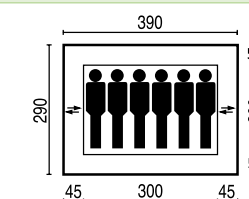

## TENTE CANADIENNE PATROUILLE E.N.

Sa robustesse et sa finition en font une tente de qualité 100% coton !

Cette tente canadienne patrouille répond aux caractéristiques «Jeunesse et Sport» et conviendra à 7 enfants.

- 1 fermeture verticale sur chaque porte
- 2 vide-poches
- Aération : 1 tulle plus 1 volet par porte
- Double-toit : tissu 100 % coton 280 g/m<sup>2</sup> coloris bleu
- Tente intérieure : tissu 100 % coton 200 g/m<sup>2</sup> coloris orange
- Tapis de sol indépendant : nylon enduit PVC amovible, très résistant, 580g/m<sup>2</sup>, dimensions : 2 x 3,5 m, coloris : crème
- Armature : 2 mâts acier Ø 22 mm x 1 mm et 1 faitière acier Ø 25 mm x 1 mm
- Caractéristiques : 7 places

### TENTE CANADIENNE PATROUILLE E.N.

Référence	M/A722Y04.TN
Prix à l'unité, vendu par (1)	815,00 €HT

### CARACTÉRISTIQUES

Nombre de places	7 personnes
Tapis de sol	indépendant
Largeur	3,00 m
Longueur	4,50 m
Couleur	bleu/orange
Poids (en kg)	18 kg
Hauteur centrale	1,65 m
Hauteur des murs	de côtés 50 cm



GARANTIE  
2 ans

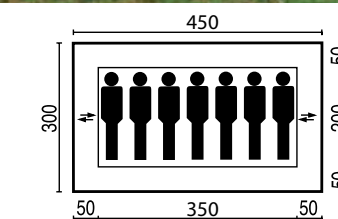



# TENTE ACTIVITÉ CARBET MULTIFONCTION

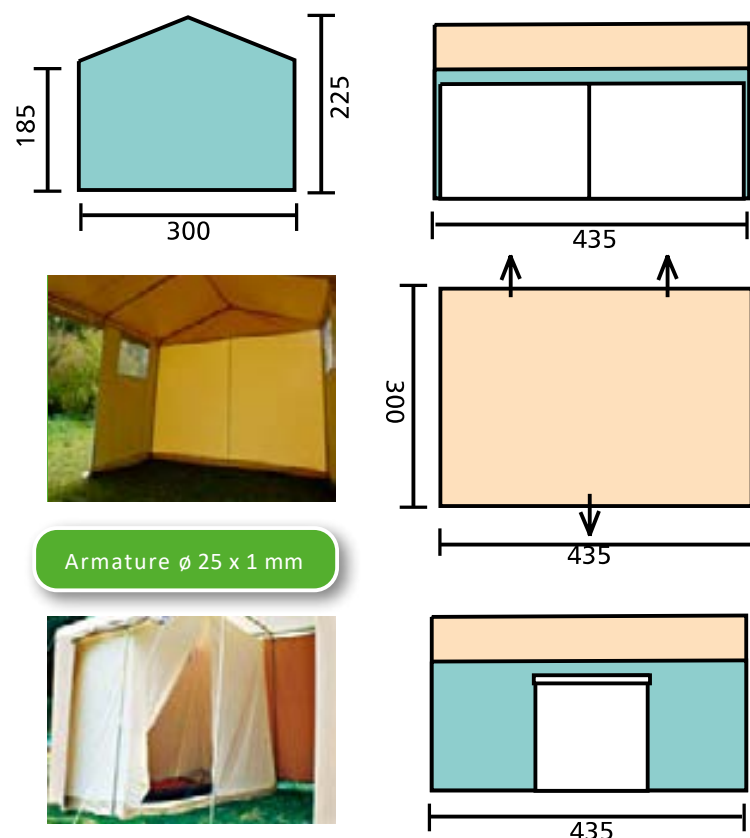

**DESCRIPTIF**  
Tente d'activité Carbet multifonction : cette tente peut être utilisée en version couchage ou rangement.  
8 couchages ou 13 m<sup>2</sup> de rangement.  
Possibilité d'intégrer 2 chambres (en option).

1 porte relevable centrée sur une façade et 2 portes sur l'autre côté  
1 baie moustiquaire avec volets PVC  
1 Large fenêtre avec moustiquaire et volet à l'arrière  
Côtés ouvrables  
Protection bas de murs : toile à pourrir en polyester enduit PVC double faces  
Armature : zingué blanc diamètre 25 x 1 mm  
Toit : enduit 600 g/m<sup>2</sup>, coloris beige  
Murs : coton 280 g/m<sup>2</sup>, coloris gazelle  
Option tapis de sol : enduit 600 g/m<sup>2</sup> - coloris gazelle  
Chambre 140 x 280 : Polyester coton 120 g/m<sup>2</sup> coloris beige. avec tapis PVC 380 g/m<sup>2</sup>

CARACTÉRISTIQUES	
Largeur	3,00 m
Longueur	4,35 m
Couleur	beige/gazelle
Poids (en kg)	38 kg
Surface	13 m <sup>2</sup>
Hauteur centrale	2,25 m
Hauteur des murs	1,85 m

TENTE ACTIVITÉ CARBET MULTIFONCTION		
Tente complète	M/A21365J05	1 597,00 €HT
Armature seule	M/B21365	412,00 €HT
Tapis de sol Tente Activité	M/Y032W01	146,00 €HT

CHAMBRE POUR CARBET MULTIFONCTION 140 x 280	
Référence	M/Y032T00
Prix à l'unité, vendu par (1)	129,00 €HT

8 COUCHAGES OU 13 m<sup>2</sup> DE RANGEMENT

# TENTE ACTIVITÉ CARBET CANTINE PVC M2



**DESCRIPTIF**  
Tente activité Carbet Cantine PVC M2, idéale pour la préparation de vos repas. Classée M2 (non feu), elle répond aux exigences de sécurité.  
Sa superficie de 13 m<sup>2</sup> lui permet également d'accueillir 12 places assises environ. Tapis de sol en option recommandé.  
Facilement transportable à l'arrière de la voiture.

- 2 Portes relevables
- 2 Moustiquaires
- 2 Aérations latérales
- Armature : acier zingué blanc Ø 25\*1 mm
- sac de 10 sardines diam. 7 – Long. 230 mm
- Entoilage : polyester enduit PVC 2 faces - 650 g/m<sup>2</sup> classement au feu M2 - verni anti-salissure

CARACTÉRISTIQUES	
Classement au feu	M2
Largeur	3,00 m
Longueur	4,35 m
Couleur	blanc
Poids (en kg)	52 kg
Hauteur centrale	2,25 m
Hauteur des murs	1,85 m

TENTE ACTIVITÉ CARBET CANTINE PVC M2		
Tente complète	M/A21365A01	1 420,00 €HT
Armature seule	M/B21365	412,00 €HT
Entoilage seul	M/C21365A01	1 009,00 €HT
Tapis de sol ( M2 )	M/Y033B39	158,00 €HT



Armature Ø 25 x 1 mm

GARANTIE 2 ANS



# TENTE ACTIVITÉ CARBET ACTIVITÉS

**DESCRIPTIF**  
Tente d'activité Carbet Activité idéale pour toutes vos activités.  
Fabrication Française. L'entoilage est ignifugé classé au feu M2.  
Transportable à l'arrière d'une voiture.  
1 Pignon et 1 côté cristal relevables. Garantie 2 ans

- Entoilage : en polyester enduit 650 g/m<sup>2</sup> – classement au feu M2
- Armature : acier zingué Ø 25 x 1 mm
- sac de 10 sardines diam. 7 – Long. 230 mm

CARACTÉRISTIQUES	
Classement au feu	M2
Largeur	3,00 m
Longueur	4,35 m
Couleur	blanc
Poids (en kg)	45 kg
Hauteur centrale	2,25 m
Hauteur des murs	1,85 m

TENTE ACTIVITÉ CARBET ACTIVITÉS		
Tente complète	M/A21365G04	1 509,00 €HT
Armature seule	M/B21365	412,00 €HT
Entoilage seul	M/C21365G04	1 097,00 €HT
Tapis de sol Tente Activité	M/Y032W01	146,00 €HT

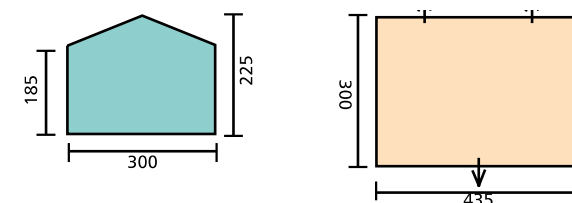

GARANTIE 2 ANS

Armature Ø 25 x 1 mm





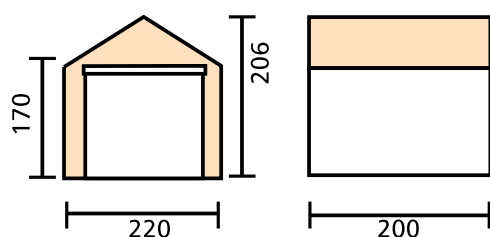

**DESCRIPTIF**

Idéal pour cuisiner tranquille lors de vos séjours en plein air.  
Surface 4.40 m<sup>2</sup>.  
Classement au feu M2.

- Entoilage : polyester enduit PVC 2 faces.650 g/m<sup>2</sup> – classement au feu M2
- Armature : acier zingué Ø 20 x 1 m

CARACTÉRISTIQUES	
Classement au feu	M2
Longueur	2,20 m
Largeur	2,00 m
Hauteur centrale	2,06 m
Hauteur cotés	1,70 m
Poids	27 kg

ABRI CUISINE 200 x 220	
Référence	F5811AAB
Prix à l'unité, vendu par (1)	483,00 €HT

**GARANTIE**  
**2**  
**ans**



**DESCRIPTIF**

Ce pare-vent est idéal pour rester à l'abri des regards et du vent.

- Toile : polyester 190T PU 1000 mm
- Longueur : 3 x 145 cm
- Hauteur : 130 cm / Poids : 2,6 Kg
- Dimensions ouvertes : 435 (3 x 145 cm) x 130 cm
- Armature : acier Ø 16 mm
- Poids : 2,6 kg

PARE-VENT	
Référence	M/A925P04
Prix à l'unité, vendu par (4)	42,90 €HT
Eco-participation	



TOILE DE TENTE CAMPING - RUBY



**DESCRIPTIF**

La Toile de Tente camping ruby est une tente tunnel familiale, dotée d'un montage simple, rapide, et astucieux. La finition permet de résister au temps et à l'usage. Les volumes sont dessinés pour vous offrir un maximum de confort de praticité, et les harmonies colorées pour satisfaire vos préférences.

- Tente tunnel familiale
- Grande chambre avec deux entrées et volet de séparation
- Grand séjour
- Fenêtre moustiquaire 2 mâts de relevée 2 entrées
- Double-toit : polyester taffetas 190T/70D enduit polyuréthane (PU). imper 3000 mm, coutures soudées, 1 fenêtre volet moustiquaire / séjour, attaches de haubanage, toile à pourrir intérieure, bandes réfléchissantes, réglage Double-toit/sol.
- Fourreaux polyester OXFORD 140T/150D PU 1000 mm
- Tapis de sol chambre : polyéthylène 10x10/1000D/140 g/m<sup>2</sup>
- Tapis de sol séjour : polyéthylène 10x10/1000D/140 g/m<sup>2</sup>
- Tente intérieure : polyester taffetas 190T/70D respirable (WR)
- Entrée chambre : 2 simples portes demi-moustiquaire, volet de séparation
- Poches de rangement
- 3 arceaux fibre de verre : Ø 11 mm
- Piquets fil acier
- Hauteur : 195 cm
- Dimensions : 280 x 425 cm
- Poids : 11,7 kg

TOILE DE TENTE CAMPING - RUBY	
Référence	M/A938Y01
Prix à l'unité, vendu par (1)	231,00 €HT

CARACTÉRISTIQUES	
Nombre de places	4 personnes

PRIX SELON QUANTITÉ	
Prix pour 30 unités	196,35 €HT
Prix pour 10 unités	207,90 €HT
Prix pour 5 unités	219,45 €HT

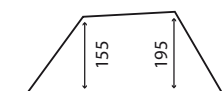
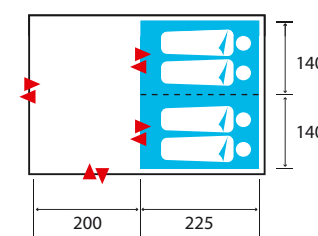

70 x 24 cm 11,7 kg



ABRI CUISINE

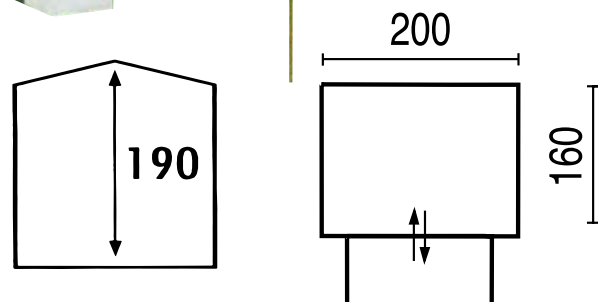

**DESCRIPTIF**

Une tente abri de cuisine de 3.20 m<sup>2</sup> pour cuisiner lors de vos séjours en plein air et en camping  
Entrée : porte auvent avec 2 mâts -  
Aération : fenêtre arrière moustiquaire avec volet

- Toit et murs : toile enduite PVC
- Fenêtres : cristal opaque
- Armature : acier zingué Ø 20 x 1 m
- Dimensions : 200 x 160 cm
- Entrée : porte auvent avec 2 mâts
- Aération : fenêtre arrière moustiquaire avec volet

CARACTÉRISTIQUES	
Largeur	2,00 m
Longueur	1,60 m
Couleur	gris anthracite/gris clair
Poids (en kg)	17,4 kg
Hauteur centrale	1,90 m

ABRI CUISINE	
Référence	A595E02
Prix à l'unité, vendu par (1)	322,00 €HT
Eco-participation	



**DESCRIPTIF**

Tipi camping cherokee familiale avec un grand espace de vie. Grande porte d'entrée doublée moustiquaire. Fenêtres avec aérations moustiquaire.

Le Tipi Trigano CHEROKEE n'est pas une tente de camping mais un simple abri. Il ne dispose donc pas de chambre à part. Grâce à son montage / démontage très rapide il est idéal pour une utilisation à la journée partout où vous le souhaitez. Ces tentes sont utilisables temporairement, elles ne peuvent rester montées sur de longues périodes.

- **Caractéristiques :**
- Grande porte d'entrée doublée moustiquaire
- Tapis de sol cousu au double-toit
- Fenêtres avec aérations moustiquaire
- Double toit : 190T 68D polyester PU 3000 mm
- Tapis de sol : PE 10x10 130g/m<sup>2</sup>, coutures soudées
- Armature : mât central réglable en acier diamètre 25 mm
- Piquets fil acier

CHEROKEE 500	
Nombre de places	6 personnes
Hauteur	3.05 m
Couleur	gris
Poids (en kg)	14 kg
Taille du sac	89 x 22 x 24 cm
Référence	M/A930J01
Prix à l'unité	242,00 €HT
Prix pour 2 unités	217,80 €HT
Prix pour 5 unités	205,70 €HT

CHEROKEE 350	
Nombre de places	4 personnes
Hauteur	2,50 m
Couleur	gris
Poids (en kg)	7 kg
Taille du sac	72 x 20 x 20 cm
Référence	M/A893T01
Prix à l'unité	163,00 €HT
Prix pour 2 unités	146,70 €HT
Prix pour 5 unités	138,55 €HT

Montage simple et rapide

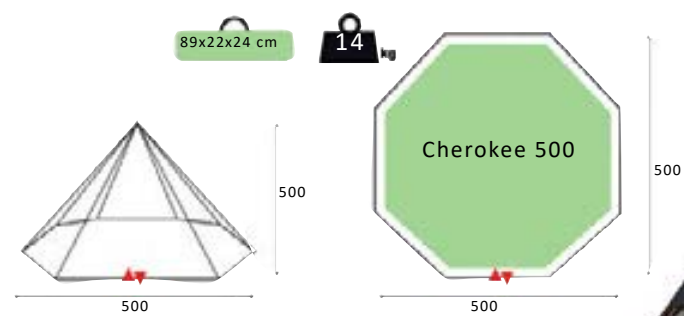
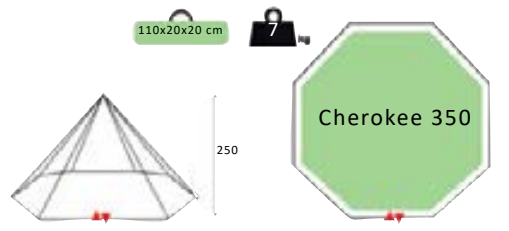

**DESCRIPTIF**

la Toile de Tente camping Ceylan 4XL est une tente de randonnée 4 places au rapport poids / habitabilité vraiment impressionnant. La tente dôme Ceylan 4XL est équipée d'une grande absidie de rangement qui permet de stocker son matériel de camping, ses chaussures mais également de cuisiner à l'abri.

- Double-toit : polyester taffetas 190T/75D enduit polyuréthane (PU) imper 2000 mm, coutures soudées, chatières de ventilation, attaches de haubanage.
- Fourreaux polyester OXFORD.
- Sangles de réglage double-toit/sol.
- Tapis de sol chambre : polyéthylène 10 x 10/1000D.
- Tapis de sol séjour : polyéthylène 10 x 10/1000D.
- Tente intérieure : polyester taffetas 170T/68D respirable (WR)
- Entrée chambre : double-porte moustiquaire. Poches de rangement.
- 3 arceaux fibre de verre : ø 9,5 et 8,5 mm
- Piquets fil acier 4 places
- Hauteur : 140 cm
- Poids : 7,2 kg

CARACTÉRISTIQUES	
Nombre de places	4 personnes

TOILE DE TENTE DOME - CEYLAN 4XL	
Référence	M/A697Y07
Prix à l'unité, vendu par (2)	141,00 €HT
Eco-participation	

PRIX SELON QUANTITÉ	
Prix pour 10 unités	126,90 €HT
Prix pour 5 unités	133,95 €HT
Prix pour 30 unités	119,85 €HT

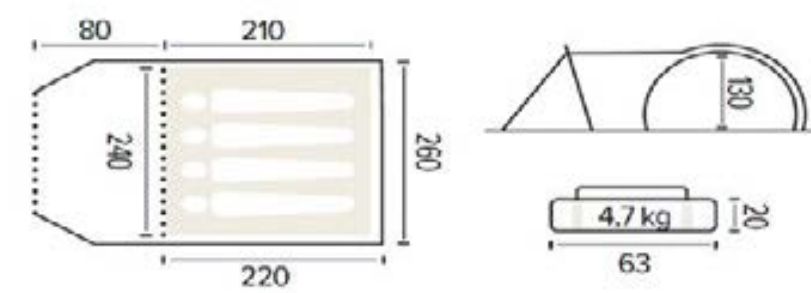



**La tente POLYLUXE :** Modèle le plus économique de notre gamme. Polyvalente activités et couchage. Elle est adaptable sur une armature de POLYSERVICE avec l'avantage d'un entoilage M2 répondant aux normes de sécurité incendie. Toit en tissu enduit pour une durabilité dans le temps, vélum de climatisation conseillé. Équipée de fenêtres avec moustiquaires (et volets en tissu PVC), permettant une bonne ventilation. Livrée avec haubanage.

**TOIT :** Polyester enduit PVC 650 g/m<sup>2</sup> classé au feu M2, coloris gris  
**MURS :** Polyester coton 31 560 g/m<sup>2</sup> classé au feu M2, coloris bleu  
**FENETRES :** Fenêtres avec moustiquaires et volets  
**ARMATURE :** Armature acier galvanisé ø 30 x 1,5 mm, Renforcée par angles en fer plat

**DIMENSIONS**

- Largeur : 5.00 m
- Hauteur centrale : 2.50 m
- Hauteur des murs : 1.80 m
- Travée : 2.75 m

Livrée avec sangles et piquets d'haubanage

**OPTIONS :** Vous pouvez ajouter:

- Vélum de climatisation pour limiter la condensation et rendre la tente plus opaque.
- Tapis de sol (fortement conseillé)
- Cloison mobile opaque pour séparation

GARANTIE  
**2** ans



**TRIGANO**  
fabrication

	POLYLUXE 550		POLYLUXE 825		POLYLUXE 1100	
Réf / Prix à l'unité	M/A790W01	2 546,00 € <sup>HT</sup>	A779T00	3 507,00 € <sup>HT</sup>	M/A791Y01	4 300,00 € <sup>HT</sup>
Capacité (lits de 70 cm)	10 lits		16 lits		20 lits	
Poids ( Toile + Armature )	109 kg		157 kg		193 kg	
Réf / Prix armature seule	B790E00	750,00 € <sup>HT</sup>	B779E00	1 031,00 € <sup>HT</sup>	B791G00	1 311,00 € <sup>HT</sup>
Réf / Prix entoilage seul (gris/bleu)	C790T01	1 795,00 € <sup>HT</sup>	C779T01	2 476,00 € <sup>HT</sup>	C791W01	2 989,00 € <sup>HT</sup>
Réf / Prix ( Cloison mobile opaque )	M/Y031G28	260,00 € <sup>HT</sup>	M/Y031G28	260,00 € <sup>HT</sup>	M/Y031G28	260,00 € <sup>HT</sup>
Réf / Prix ( Tapis de sol )	M/Y031C15	437,00 € <sup>HT</sup>	M/Y031E16	578,00 € <sup>HT</sup>	M/Y031G17	803,00 € <sup>HT</sup>
Réf / Prix ( Velum complet )	M/Y031P31	397,00 € <sup>HT</sup>	M/Y031R32	596,00 € <sup>HT</sup>	M/Y031T33	795,00 € <sup>HT</sup>

Cloison mobile opaque pour séparation  
POLYLUXE



Tapis de sol  
POLYLUXE



Velum complet (limite condensation)  
POLYLUXE



MATÉRIEL HOMOLOGABLE  
PAR LE B.V.C.T.S.  
CONFORME A L'ARRÊTÉ DU 23.01.1985

**PLISSON TRIGANO**  
depuis 1888

TOUS LES TARIFS  
WWW.TRIGANO-COLLECTIVITES.COM





**La tente Aquitaine :** Tente pour activités ou couchage avec armature renforcée  $\varnothing$  40x2 mm.  
Murs relevables équipés de fenêtres avec moustiquaires et volets occultants, pour une bonne ventilation.  
Optimisation de l'espace grâce à ses murs droits. Toit enduit pour une durabilité dans le temps, velum de climatisation conseillé.  
Équipée de fenêtres avec moustiquaires (et volets en tissu PVC), permettant une bonne ventilation.  
Livrée avec haubanage.

**TOIT :** Polyester enduit PVC 650 g/m<sup>2</sup> classé au feu M2, coloris gris

**MURS :** Relevables, Polyester coton 31 560 g/m<sup>2</sup> classé au feu M2, coloris bleu

**FENETRES :** Fenêtres avec moustiquaires et volets

**ARMATURE :** Armature acier galvanisé  $\varnothing$  40 x 2 mm

### DIMENSIONS

- Largeur : 5.00 m
- Hauteur centrale : 2.80 m
- Hauteur des murs : 1.90 m
- Travée : 2.75 m

Livrée avec haubanage

### OPTIONS :

- Vélum de climatisation conseillé.
- Chambre 2.50 x 2.35 m
- Tapis de sol (fortement conseillé)
- Cloison mobile opaque pour séparation

GARANTIE  
**2 ans**



**TRIGANO**  
fabrication

	AQUITAINE 540		AQUITAINE 810		AQUITAINE 1080	
Réf / Prix à l'unité	A374Y11	3 300,00 €HT	A375A11	4 240,00 €HT	A376P05	5 169,00 €HT
Capacité (lits de 70 cm)	10 lits		16 lits		20 lits	
Poids ( Toile + Armature )	130 kg		190 kg		250 kg	
Réf / Prix armature seule	B374J00	898,00 €HT	B375L00	1 234,00 €HT	B376P00	1 571,00 €HT
Réf / Prix entoilage seul (gris/bleu)	C374W11	2 403,00 €HT	C375Y11	3 006,00 €HT	C376L05	3 598,00 €HT
Réf / Prix ( Cloison mobile opaque )	M/Y031E05	387,00 €HT	M/Y031E05	387,00 €HT	M/Y031E05	387,00 €HT
Réf / Prix ( Tapis de sol )	M/Y031C15	437,00 €HT	M/Y031E16	578,00 €HT	M/Y031G17	803,00 €HT
Réf / Prix ( Velum complet)	M/Y031W34	397,00 €HT	M/Y031Y35	596,00 €HT	M/Y031A36	795,00 €HT
Réf / Prix ( chambre 2.5 m x2.35 m)	M/776164	566,00 €HT	M/776164	566,00 €HT	M/776164	566,00 €HT

#### Cloison mobile opaque pour séparation Aquitaine

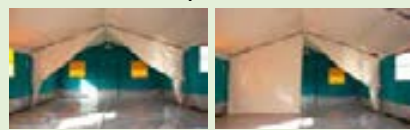

#### Tapis de sol Aquitaine



#### Velum complet Aquitaine



#### Chambre 2.50 x 2.35 Aquitaine

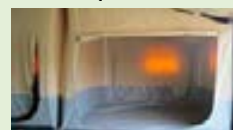

MATÉRIEL HOMOLOGABLE  
PAR LE B.V.C.T.S.  
CONFORME A L'ARRÊTÉ DU 23.01.1985

**PLISSON TRIGANO**  
depuis 1888

TOUS LES TARIFS  
[WWW.TRIGANO-COLLECTIVITES.COM](http://WWW.TRIGANO-COLLECTIVITES.COM)



Tapis de sol polyester, enduit PVC  
1000 deniers M2 - 650 g/m<sup>2</sup>



Volets Cristal



Toit Polyester Enduit PVC, gris  
1000 deniers M2 650 g/m<sup>2</sup>

Volets  
Opaque

Mur polyester coton vert  
M2 560 g/m<sup>2</sup>



Tente dortoir adaptée aux camps fixes, 8, 12 ou 16 couchettes superposées en toile. La tente ESTEREL est livrée avec couchettes à tête en toile PVC blanc aérée. Spécificité pour l'ARDECHE, ouverture latérale et espace de vie central. Fermetures à glissière, pour les portes et volets.

Les longerons  $\varnothing$  40 x 2 mm des couchettes sont incorporés à l'armature en acier galvanisé  $\varnothing$  30x1.5 mm, ainsi que les barrières de protection des couchages supérieurs et échelles, conformément à la norme NF EU747-1 747-2.

**TOIT** : Toit Polyester Enduit PVC, gris  
1000 deniers M2 650 g/m<sup>2</sup> classé au feu M2  
**MURS** : Polyester coton 31 560 g/m<sup>2</sup> classé au feu M2  
**FENÊTRES** : Fenêtres avec moustiquaires et volets cristal  
**ARMATURE** : acier galvanisé - diamètre 30 x 1.5 m

**OPTIONS** : Vous pouvez ajouter :

- Vélum de climatisation conseillé.
- Séparation de couchette
- Tapis de sol (fortement conseillé)
- Cloison mobile opaque pour séparation

**GARANTIE**  
**2 ans**



	ARDECHE	ESTEREL 4	ESTEREL 8	ESTEREL 12	ESTEREL 16
Réf / Prix à l'unité	A229Y13 7 947,00 €HT	A230J06 4 605,00 €HT	A140R11 6 329,00 €HT	A141P09 8 685,00 €HT	A142P08 11 339,00 €HT
Capacité	8 personnes	4 personnes	8 personnes	12 personnes	16 personnes
Largeur	3,10 m	2,50 m	3,10 m	3,10 m	3,10 m
Longueur	6,00 m	3,55 m	4,00 m	6,00 m	8,00 m
Poids (en kg)	215 kg	130 kg	170 kg	235 kg	315 kg
Hauteur centrale	2,50 m	2,80 m	2,50 m	2,50 m	2,50 m
Hauteur des murs	1,80 m	1,80 m	1,80 m	1,80 m	1,80 m
Nombre de places	8 personnes	4 personnes	8 personnes	12 personnes	16 personnes
Armature seule	B229G01 4 216,00 €HT	M/B230J01 2 298,00 €HT	B140E01 3 546,00 €HT	B141G01 4 999,00 €HT	B142J01 6 452,00 €HT
Entoilage seul	C229W13 2 026,00 €HT	C230G06 1 825,00 €HT	C140P11 1 818,00 €HT	C141J08 2 238,00 €HT	C142J07 2 957,00 €HT
Tapis de sol	M/Y031L41 439,00 €HT	M/Y031T11 140,00 €HT	M/Y031J40 292,00 €HT	M/Y031L41 439,00 €HT	M/Y031P42 585,00 €HT
Velum chambre	M/Y031C37 249,00 €HT	M/Y031P20 70,00 €HT	M/Y031C37 249,00 €HT	M/Y031E38 374,00 €HT	M/Y031G39 498,00 €HT
Cloison de séparation	M/Y031J07 740,00 €HT	M/Y031J29 282,00 €HT	M/Y031Y13 375,00 €HT	M/Y031Y13 375,00 €HT	M/Y031Y13 375,00 €HT
Jeu d'extrémité	Y028Y15 820,00 €HT 2 nécessaires/tente	Y028Y15 820,00 €HT 1 nécessaires/tente	Y028Y15 820,00 €HT 1 nécessaires/tente	Y028Y15 820,00 €HT 1 nécessaires/tente	Y028Y15 820,00 €HT 1 nécessaires/tente
Jeu intermédiaire			Y028A16 599,00 €HT	Y028A16 599,00 €HT	Y028A16 599,00 €HT
Jeu de 4 couchettes			Y024C88 / 347,00 €HT		
Séparation de couchette			M/Y031W12 / 265,00 €HT		



Pour l'ESTEREL 4, Une chambre équipée de 4 couchages superposés et une entrée destinée au rangement, Toit PVC pour une durabilité dans le temps, velum de climatisation conseillé. Livrée avec couchettes en toile PVC aérée et cloison de séparation et vide-poche.



MATÉRIEL HOMOLOGABLE  
PAR LE B.V.C.T.S.  
CONFORME À L'ARRÊTÉ DU 23.01.1985

**PLISSON TRIGANO**  
depuis 1888

TOUS LES TARIFS  
WWW.TRIGANO-COLLECTIVITES.COM







**DESCRIPTIF**

Lits superposés pour 2 couchages.  
Echelle réversible (gauche ou droite).  
Produit conforme aux normes EN 747-1 et 2.  
Le couchage en hauteur ne convient pas aux enfants de - de 6 ans.  
Le poids supporté pour chaque sommier est de 85 kg

- Structure en tubes d'acier laqués époxy
- Coloris: fer vieilli
- Sommiers à lattes en tubes d'acier rigides inclus.
- Section des montants 50 mm
- Vendu sans matelas
- Hauteur maximum du matelas : 15 cm
- Longueur : 200 cm / Largeur : 99 cm / Hauteur : 151 cm
- Hauteur sommier bas : 33 cm, hauteur sommier haut : 115,5 cm
- Charge max. par matelas = 120 Kg
- A monter

**LIT SUPERPOSÉ MÉTAL FER VIEILLI 90X190**

Référence	M/MOB1510H
Prix à l'unité, vendu par (1)	280,00 €HT
Eco-participation	1,92 €HT
Prix pour 5 unités	266,00 €HT
Prix pour 10 unités	252,00 €HT
Prix pour 15 unités	238,00 €HT

**LIT SUPERPOSÉ MÉTAL FER VIEILLI 80X190**

Référence	M/MOB1509G
Prix à l'unité, vendu par (1)	261,00 €HT
Eco-participation	1,92 €HT
Prix pour 5 unités	247,95 €HT
Prix pour 10 unités	234,90 €HT
Prix pour 15 unités	221,85 €HT

LIT MEZZANINE



**DESCRIPTIF**

Lit Mezzanine en métal au look fer vieilli.  
Il se compose d'un lit en 140x190 cm en bas et d'un lit en 90 x 190 cm en hauteur.

- Très joli modèle et très pratique pour les couples avec un enfant.
- Coloris: Bronze
- Dimensions : L 200 x H 150 x P 145 cm
- A monter soi même
- Poids Colis : 56Kg
- Sommiers à lattes soudées inclus
- Charge max. par matelas = 120 kg en haut / 240 kg en bas
- Sans matelas
- Produit conforme aux normes EN 747-1 et 2

**LIT MEZZANINE**

Référence	M/MOB1508F
Prix à l'unité, vendu par (1)	336,00 €HT
Eco-participation	2,67 €HT

**PRIX SELON QUANTITÉ**

Prix pour 5 unités	319,20 €HT
Prix pour 15 unités	285,60 €HT
Prix pour 10 unités	302,40 €HT



Lit simple métallique une personne, idéal pour aménager vos chambres de centre de vacances ou vos dortoirs.  
L'absence de visserie permet un montage et un démontage rapides et instantanés.  
Les piètements sont constitués par 2 cadres dont la forme permet l'utilisation sur tous les sols, aussi bien sous tente que dans les bâtiments.

- Piètements en tube acier carré 30 x 30 x 15 mm
- Peinture époxy noir
- Sommier métallique grillagé em maille de 100 x 100 mm et fil d'acier de diamètre 3 mm
- Sans visserie
- Dimensions : 80 x 190 cm

**LIT SIMPLE MÉTALLIQUE NOIR 80 X 190 CM**

Référence	M/MOB775LM
Prix à l'unité, vendu par (1)	198,00 €HT
Eco-participation	1,50 €HT

**PRIX SELON QUANTITÉ**

Prix pour 10 unités	178,20 €HT
Prix pour 5 unités	188,10 €HT
Prix pour 20 unités	168,30 €HT

SOMMIER À LATTES

**DESCRIPTIF**

- Cadre métal cintré de section 30 x 30 mm
- Peinture époxy bleu nuit
- Embouts polypro noir

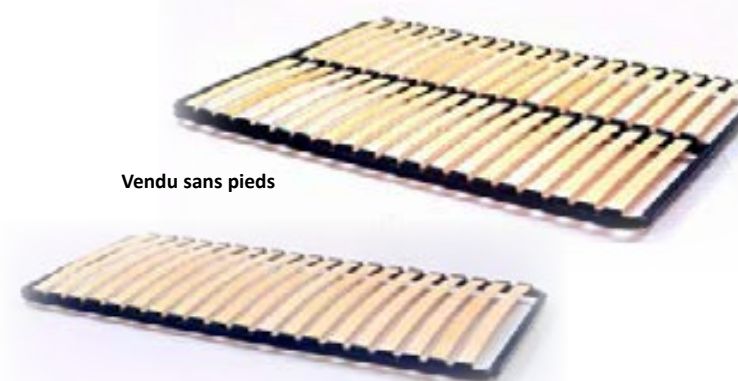

Vendu sans pieds

**SOMMIER À LATTES 140X190 - 20 LATTES**

Référence	MOB813D
Prix à l'unité, vendu par (1)	70,00 €HT
Eco-participation	3,33 €HT

**SOMMIER À LATTES 80X190 - 20 LATTES**

Référence	MOB815G
Prix à l'unité, vendu par (1)	41,00 €HT
Eco-participation	1,50 €HT

**SOMMIER 14 LATTES 80X190 POUR ENFANT**

Référence	M/MOB1435X
Prix à l'unité, vendu par (1)	34,00 €HT
Eco-participation	1,50 €HT

**JEU DE 5 PIEDS SOMMIER À LATTES 140X190**

Référence	MOB814F
Prix à l'unité, vendu par (1)	17,00 €HT
Eco-participation	0,50 €HT

**JEU DE 4 PIEDS SOMMIER À LATTES 80X190**

Référence	MOB816H
Prix à l'unité, vendu par (1)	12,00 €HT
Eco-participation	0,50 €HT



Hauteur vissés au sommier 22 cm





**DESCRIPTIF**

**Matelas mousse traité non feu**

- Matelas mousse polyester hypoallergénique
- Epaisseur 12 cm
- Résistance à la compression de 3.1 Kpa (normes ISO 3386)
- La portance est de 130 à 40 % (normes ISO 2439/B)
- Mousse 37 kg/m<sup>2</sup>- CMHR
- Housse polycoton ignifugée NF EN597/1-2
- Coutil de matelas tissés déhoussable par fermeture à glissière sur la longueur et la largeur

**CARACTÉRISTIQUES**

Classement au feu	Non Feu
-------------------	---------

	70x190	80x190	90x190	140x190
Référence	M/MAT094KLR	M/MAT092HLR	M/MAT093JLR	M/MAT124TLR
Prix à l'unité, vendu par (1)	92,00 €HT	114,00 €HT	121,00 €HT	149,00 €HT
Eco-participation	3,33 €HT	3,33 €HT	3,33 €HT	8,33 €HT
Prix pour 5 unités	87,40 €HT	108,30 €HT	114,95 €HT	141,55 €HT
Prix pour 10 unités	82,80 €HT	102,60 €HT	108,90 €HT	134,10 €HT
Prix pour 20 unités	78,20 €HT	96,90 €HT	102,85 €HT	126,65 €HT



MATELAS MOUSSE



**DESCRIPTIF**

**Matelas mousse traité**

- Matelas mousse polyester hypoallergénique
- Epaisseur 12 cm
- Mousse de 24 kg
- Résistance à la compression de 3,2 Kpa (Normes ISO 3386)
- La portance et de 130 à 40% (Normes ISO 2439/B)
- Housse en polycoton, couil de matelas tissé déhoussable par fermeture à glissière sur la longueur et largeur

	70x190	80x190	90x190	140x190
Référence	M/MAT088CLR	M/MAT089DLR	M/MAT090FLR	M/MAT115JLR
Prix à l'unité, vendu par (1)	73,00 €HT	81,00 €HT	92,00 €HT	120,00 €HT
Eco-participation	3,33 €HT	3,33 €HT	3,33 €HT	8,33 €HT
Prix pour 5 unités	69,35 €HT	76,95 €HT	5%	5%
Prix pour 10 unités	65,70 €HT	72,90 €HT	10%	10%
Prix pour 20 unités	62,05 €HT	68,85 €HT	15%	15%
Prix pour 45 unités	58,40 €HT	64,80 €HT	20%	20%



HOUSSE À MATELAS

Augmentez la durée de vie de vos matelas avec notre housse à matelas!

Elle s'ajuste parfaitement au matelas.

Elle est composée d'une barrière imperméable et respirante qui prévient les effets nocifs de l'humidité, tels que la formation de bactéries.

De plus, ce produit convient parfaitement pour un usage intensif. Il peut être passé 50 fois en machine à laver à 90°C.

En conclusion, cette housse polyuréthane est la protection ultime pour vos matelas.

- Housse de matelas intégrale
- 70% polyester, 30% membrane PU
- Polyuréthane imperméable respirant
- Lavable en machine jusqu'à 90°C
- Coloris gris
- Epaisseur 15 cm
- Pour matelas de 14 à 16 cm
- Forme housse intégrale- zip sur deux côtés



70 * 190 cm	MAT103V	24,40 €HT
140 * 190 cm	MAT118M	36,30 €HT
90 * 190 cm	MAT105X	25,90 €HT
80 * 190 cm	MAT104W	25,00 €HT

**RÉDUCTIONS :**

Prix pour 15 unités	5 %
Prix pour 30 unités	10 %
Prix pour 50 unités	15 %

**DESCRIPTIF**

L'alèse matelas s'ajuste parfaitement au matelas de 14 à 16 cm.

Elle est composée d'une barrière imperméable et respirante qui prévient les effets nocifs de l'humidité, tels que la formation de bactéries.

Cette housse polyuréthane augmente considérablement la durée de vie de vos matelas.

De plus, ce produit convient parfaitement pour un usage intensif. Il peut être passé 50 fois en machine à laver à 90°C.

En conclusion, cette housse polyuréthane est la protection ultime pour vos matelas.

- 70% polyester, 30% membrane PU
- Forme élastique
- Polyuréthane imperméable respirant
- Lavable en machine jusqu'à 90°C
- Coloris gris
- Pour matelas de 14 à 16 cm

**DIMENSIONS**

70 * 190 cm	MAT110C	11,70 €HT
80 * 190 cm	MAT097N	12,40 €HT
90 * 190 cm	MAT098P	12,90 €HT
140 * 190 cm	MAT116K	16,90 €HT

RÉDUCTION :	
Prix pour 15 unités	5 %
Prix pour 30 unités	15 %
Prix pour 50 unités	10 %



DRAPS HOUSSE

**DÉCLINAISONS**

70 * 190 cm	LGE199Y	15,20 €HT
90 * 190 cm	LGE201A	15,00 €HT
80 * 190 cm	LGE200Z	14,40 €HT
140 * 190 cm	MAT119N	19,00 €HT

**RÉDUCTIONS :**

Prix pour 15 unités	5 %
Prix pour 50 unités	15 %
Prix pour 30 unités	10 %

**DESCRIPTIF**

**Drap housse de lit polycoton 4 coins élastiques**

Coloris : Blanc



OREILLER 60X60

**DESCRIPTIF**

**Oreiller 60x60 (500g)**

**Enveloppe polycoton blanc garnissage fibre creuse**

- Lavable à 40 °C
- Colisage : 2 oreillers.

**OREILLER 60x60**

Référence	MAT096M
Prix à l'unité	8,00 €HT
Eco-participation	0,05 €HT

**PRIX SELON QUANTITÉ**

Prix pour 16 unités	7,60 €HT
Prix pour 50 unités	6,80 €HT
Prix pour 30 unités	7,20 €HT



COUETTE 140X200

**DESCRIPTIF**

**Couette 140 x 200 cm Non feu**

- 100 % polyester
- Garnissage fibres creuses siliconées
- Enveloppe 100% polyester microfibre 70 g/m<sup>2</sup>
- Lavage 90°C
- Coloris : Blanc
- Finition piquage carré norme **non feu**
- Emballage sachet sous vide.
- Colisage : 10

**COUETTE 140 x 200 TORONTO**

Référence	LGE214P
Prix à l'unité, vendu par (9)	27,00 €HT
Eco-participation	0,10 €HT

**PRIX SELON QUANTITÉ**

Prix pour 30 unités	25,65 €HT
Prix pour 80 unités	22,95 €HT
Prix pour 50 unités	24,30 €HT





SAC DE COUCHAGE



- DESCRIPTIF**  
**Sac de couchage**  
 Température confort : 10° extreme : 5° / 15°
- Extérieur : polyester 190T
  - Intérieur : polycoton
  - Garnissage : fibres creuses 250g/m2
  - Dimensions : 190 x 75 cm
  - Coloris : gris & vert
  - Poids : 920 grammes
  - Sac de transport fourni
  - Colisage 10

SAC DE COUCHAGE	
Référence	M/T28DL63
Prix à l'unité, vendu par (10)	20,10 €HT
Eco-participation	0,10 €HT

DUVET VERDON CONFORT



- DESCRIPTIF**  
**Duvet Verdon Confort**
- Duvet Extérieur Polyester et Intérieur Polycoton,
  - Garnissage 300g/m², fibre creuse siliconée.
  - Conditions d'utilisation :
  - - extrême : -6°C
  - - confort : +9°C
  - Dimensions : 230 x 80 cm
  - Poids : 1,9 kg
  - Sacoche de transport
  - Coloris : vert
  - Colisage : 6

PRIX SELON QUANTITÉ	
Prix pour 12 unités	45,00 €HT

DUVET VERDON CONFORT	
Référence	LGE193R
Prix à l'unité, vendu par (1)	50,00 €HT
Eco-participation	0,18 €HT

TAPIS MOUSSE



- DESCRIPTIF**  
**Tapis mousse**  
 Mousse épaisse XPE 27 kg/m3.  
 Résistant à la perforation. Léger.  
 Utilisation : camping, plage, gymnastique.
- Tapis mousse en polyéthylène à cellules fermées, deux faces lisses,
  - Etanche, isolant thermique, imputrescible, léger, résistant.
  - Utilisation : Camping, plage, gymnastique.
  - Dimensions : 180 x 50 x 0.7 cm
  - Coloris : bleu
  - Poids : 220 g
  - Colisage : 20

TAPIS MOUSSE	
Référence	M/T28DL86
Prix à l'unité, vendu par (20)	4,50 €HT
Eco-participation	

TAPIS MOUSSE ALU



- DESCRIPTIF**  
**Tapis mousse alu.**  
 Mousse épaisse XPE 27 kg/m3, film aluminisé. Léger, résistant à la perforation, isolant thermique. Utilisation : camping, gymnastique, rando.
- Tapis mousse gris/alu.
  - Mousse polyéthylène.
  - Isolation thermique film aluminium, imputrescible, léger, résistant.
  - Utilisation pour camping, gymnastique
  - Dimensions : 180 x 50 x 0,9 cm
  - Poids : 230 g
  - Coloris : aluminium.
  - Colisage : 20 tapis mousse alu

TAPIS MOUSSE ALU	
Référence	M/T28DJ85
Prix à l'unité, vendu par (20)	6,80 €HT
Eco-participation	

HAMAC DE RANDONNÉE



- DESCRIPTIF**  
**Hamac pour la randonnée, le camping, le jardin.**  
 Simple d'utilisation et facilement transportable grâce à sa housse intégrée.
- Matière : Nylon 190T ripstop anti-déchirure
  - Poids : 400 g / Dimensions : 240 x 135 cm
  - Charge maxi : 110 kg
  - Coloris : rouille et noir
  - Colisage de 12

HAMAC DE RANDONNÉE	
Référence	T25BL26
Prix à l'unité, vendu par (12)	15,70 €HT

MATELAS BUNGATUBE

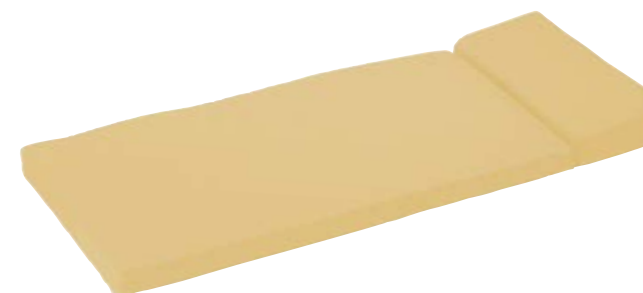

- DESCRIPTIF**  
**Matelas Bungatube 70 x 185 cm**
- Matelas Bungatube 70 x 185 cm
  - Mousse polyester épaisseur 8 cm
  - Tête épaisseur 15 cm.
  - Housse coloris beige 100 % coton
  - Lavable en machine à 40°
  - Fermeture à glissière permettant le déhousseage

MATELAS BUNGATUBE	
Référence	M/C11615FE
Prix à l'unité, vendu par (1)	102,00 €HT

MATELAS VELOURS CONFORT AVEC POMPE INTÉGRÉE



- DESCRIPTIF**  
**Matelas velours confort monoplace avec pompe intégrée**
- Caractéristiques :
  - Matelas velours confort monoplace avec pompe intégrée
  - Coloris : Bleu
  - Dimensions : 183 X 74 X 23 cm
  - Colisage : 6

MATELAS VELOURS CONFORT AVEC POMPE INTÉGRÉE	
Référence	M/T28GR08
Prix à l'unité, vendu par (6)	20,90 €HT
Eco-participation	0,33 €HT

MATELAS AUTOGONFLANT TRIGANO



MATELAS AUTOGONFLANT	(EP 5 CM)	(EP 2,5 CM)
Référence	M/T28GH04	M/T28GE03
Prix à l'unité, vendu par (6)	51,70 €HT	25,70 €HT
Eco-participation	0,33 €HT	0,33 €HT
Dimensions	198 x 63 x 5 cm	183 x 51 x 2,5 cm
Poids	2,2 kg	1,1 kg
Dimensions sac	66 x 17 cm	27 x 20 cm

- DESCRIPTIF**  
**Matelas autogonflant**  
 Se gonfle automatiquement en ouvrant la valve. Excellent isolant. Mousse alvéolée pour un confort d'utilisation optimum. Polyester durable résistant aux intempéries.
- Matelas autogonflants
  - Polyester 150D Oxford, déperlant
  - Valve en laiton avec bouchon à débit rapide
  - Livré avec 2 élastiques, un sac de transport et un kit de réparation
  - Colisage de 6





## MATELAS VELOURS CONFORT BIPLACE ELECTRIQUE

**DESCRIPTIF**  
Pour mieux dormir, optez pour un Matelas Velours Confort Biplace Electrique.

- Caractéristiques :
- Colisage : 4
- Coloris Bleu
- Dimensions : 188 x 137 x 25

MATELAS VELOURS CONFORT BIPLACE ELECTRIQUE	
Référence	M/T28GW10
Prix à l'unité, vendu par (4)	56,00 €HT
Eco-participation	1,34 €HT



## DRAP SAC DE COUCHAGE COTON

**DESCRIPTIF**  
Drap intérieure sac de couchagecoton - housse de transport

- 100% coton, confortable et doux.
- S'utilise seul ou dans un sac de couchage.
- Facile d'entretien : lavable en machine.
- Livré avec sa housse de rangement.
- Permet de gagner 5°C dans un sac de couchage.
- Matière : coton
- Dimensions : 241 x 86/56 cm
- Dimensions housse : 17 x 10 x 8 cm
- Poids : 320g
- Colisage : 10

DRAP SAC DE COUCHAGE COTON	
Référence	M/T28KC05
Prix à l'unité, vendu par (10)	15,20 €HT
Eco-participation	



## GONFLEUR ELECTRIQUE

Besoin de gonfler rapidement des matelas gonflables, Découvrez notre Gonfleur Electrique.

- Caractéristiques :
- Branchement sur secteur 220V
- Branchement sur allume cigare
- Fourni avec 3 embouts
- Colisage : 12



GONFLEUR ELECTRIQUE	
Référence	M/T28DW67S
Prix à l'unité, vendu par (12)	16,20 €HT

## OREILLER VELOUR GONFLABLE

oreiller velours gonflable

- Hauteur 36 cm
- Largeur 36 cm
- Coloris : bleu/beige
- Colisage : 8



OREILLER VELOUR GONFLABLE	
Référence	M/T28DC59
Prix à l'unité, vendu par (8)	3,00 €HT
Eco-participation	0,05 €HT

## POMPE À POIGNÉE

Pompe à poignée, idéale pour un matelas de grande taille.

- Capacité : 2 x 2 L
- Colisage : 6



POMPE À POIGNÉE	
Référence	M/T28DR65S
Prix à l'unité, vendu par (6)	16,50 €HT

## LANTERNE LED RECHARGEABLE

Découvrez notre lanterne LED rechargeable, grande puissance d'éclairage grâce à LED 5W Éclairage 360° Éclairage réglable au niveau de l'intensité. Légère et compact, cette lanterne dispose d'une grande autonomie (25h).

- Poignée de transport
- Recharge USB
- Technologie : LED CREE-XPG 2
- Autonomie : environ 25 heures
- Poids : 560g
- Batterie : Lithium-ion 4000 mAh



LANTERNE LED RECHARGEABLE	
Référence	M/T25JX23
Prix à l'unité, vendu par (6)	30,10 €HT
Eco-participation	0,27 €HT

## LIT DE CAMP PLIANT

**DESCRIPTIF**  
Lit de camp pliant en toile, monté sur une très robuste armature aluminium. Livré avec sac de transport.

- Tissu : polyester résistant 600D enduit PVC
- Armature : tubes carrés striés de forte épaisseur en aluminium anodisé ø 32 x 25 mm
- Dimensions ouvert : 66 x 190 x 40 cm
- Dimensions plié : 19 x 13 x 95 cm
- Poids : 5 kg
- Charge maxi : 100 kg
- Sac de transport
- Coloris : Bleu

LIT DE CAMP PLIANT	
Référence	M/M044R08
Prix à l'unité, vendu par (4)	61,00 €HT
Eco-participation	0,68 €HT



## LIT DE CAMP GRIS/NOIR

**DESCRIPTIF**  
Augmentez votre confort avec ce lit d'une hauteur de couchage à 45 cm. Le pliage est rapide et une fois plié dans son sac, ce lit est compact et facilement transportable

- Tissu : polyester 600D
- Armature : acier
- Dimensions ouvert : 190 x 65 x 45 cm
- Dimensions plié : 97 x 14 x 17 cm
- Poids : 8,1 kg
- Charge maxi : 110 kg
- Sac de transport
- En sac
- Vente par 2.

LIT DE CAMP GRIS/NOIR	
Référence	M/M044G15
Prix à l'unité, vendu par (2)	49,00 €HT
Eco-participation	0,68 €HT



## COUVERTURES DE SURVIE

Couvertures de survie 145g / 50 microns, résistantes, légères et imperméables pour une utilisation ski, bivouac, camping, nautisme, secours au blessé...

- Caractéristiques :
- Réfléchit 90% du rayonnement calorifique
- Matière : Polyéthylène
- Dimensions : 140 x 220 cm
- Poids net : 145 g
- Poids brut : 155 g
- Épaisseur : 50 microns
- Coloris : argent
- Colisage : 10 couvertures de survie



COUVERTURES DE SURVIE 145G / 50 MICRONS	
Référence	T25BP16
Prix à l'unité, vendu par (10)	4,60 €HT
Eco-participation	

## COUVERTURES DE SURVIE

Couverture de survie 50 g - 15 microns isothermique et légère

- Caractéristiques :
- Matière : Polyester métallisé
- Recto : doré - verso : argenté
- Dimensions : 132 x 213 cm
- Poids net : 50 g
- Poids brut : 60 g
- Colisage : 20



COUVERTURES DE SURVIE 50G / 15 MICRONS	
Référence	T25BL15
Prix à l'unité, vendu par (20)	3,30 €HT
Eco-participation	



MEUBLE RANGEMENT PLIANT



**DESCRIPTIF**  
Meuble rangement pliant gris/noir se monte en 3 secondes, compact, il est composé de 3 étagères et de ventilation à l'arrière. La tablette supérieure est amovible et cerclée en aluminium

- **TISSU** : Polyester résistant 500D enduit PVC
- **ARMATURE** : Aluminium Ø19 mm
- **DIMENSIONS OUVERT** : 60x52x98 cm
- **DIMENSIONS PLIÉ** : 61x13x59 cm
- **POIDS** : 5,6 kg
- **SAC DE TRANSPORT FOURNI**

MEUBLE RANGEMENT PLIANT	
Référence	M/M047C62
Prix à l'unité, vendu par (1)	75,50 €HT
Eco-participation	0,68 €HT

PRIX SELON QUANTITÉ	
Prix pour 2 unités	67,95 €HT
Prix pour 5 unités	64,18 €HT

MEUBLE RANGEMENT PLIANT XL



**DESCRIPTIF**  
Le meuble rangement pliant XL Gris/Noir se monte en 3 secondes, très compact une fois plié, il est composé de 4 étagères et d'aération à l'arrière.

La tablette supérieure est amovible et cerclée en aluminium

- **TISSU** : polyester résistant 500D
- **ARMATURE** : aluminium Ø 19 mm
- **DIMENSIONS OUVERT** : 61 x 66 x 137 cm
- **DIMENSIONS PLIÉ** : 80 x 62 x 13 cm
- **POIDS** : 8,8 kg
- **Sac de transport**

MEUBLE RANGEMENT PLIANT XL GRIS/NOIR	
Référence	M/M047E63
Prix à l'unité, vendu par (1)	113,30 €HT
Eco-participation	0,68 €HT

PRIX SELON QUANTITÉ	
Prix pour 2 unités	101,97 €HT
Prix pour 5 unités	96,31 €HT

ETENDOIR À LINGE



**DESCRIPTIF**  
Étendoir à linge ajustable en hauteur  
Fixation au sol par piquets (4 bras)

- **ARMATURE** : aluminium Ø 40 mm
- **DIMENSIONS OUVERT** : 158 x 158 x 143 cm
- **DIMENSIONS PLIÉ** : 79 x 21,5 x 15 cm
- **POIDS** : 2,3 kg
- **Charge maxi** : 25 kg
- **Sac de transport**
- **Colisage** : 4

ETENDOIR À LINGE	
Référence	M/M049C02
Prix à l'unité, vendu par (4)	43,50 €HT
Eco-participation	

MEUBLE DE RANGEMENT AVEC PENDERIE



**DESCRIPTIF**  
Le meuble de rangement avec penderie Gris/Noir se monte en 3 secondes est très compact une fois plié. Il est équipé de 4 étagères et d'une grande penderie, d'aération arrière.

- **TISSU** : polyester résistant 500D enduit PVC
- **ARMATURE** : aluminium Ø 19 mm
- **DIMENSIONS OUVERT** : 90 x 67 x 140 cm
- **DIMENSIONS PLIÉ** : 90 x 80 x 11 cm
- **POIDS** : 10,6 kg
- **Sac de transport**

MEUBLE DE RANGEMENT AVEC PENDERIE	
Référence	M/M047J66
Prix à l'unité, vendu par (1)	143,00 €HT
Eco-participation	0,68 €HT

PRIX SELON QUANTITÉ	
Prix pour 2 unités	128,70 €HT
Prix pour 5 unités	121,55 €HT

MEUBLE CUISINE



**DESCRIPTIF**  
Meuble cuisine Gris/Noir  
Compact, étagères cerclées d'aluminium, Pare-feu, 3 Poches latérales

- **TISSU** : polyester résistant 500D enduit PVC
- **ARMATURE** : aluminium Ø 25 mm
- **DIMENSIONS OUVERT** : 85 (+30 cm) x 75 x 53 cm
- **DIMENSIONS PLIÉ** : 73 x 41,5 x 10,5 cm
- **POIDS** : 7,5 kg
- **Sac de transport**

MEUBLE CUISINE	
Référence	M/M047G64
Prix à l'unité, vendu par (1)	91,30 €HT
Eco-participation	0,68 €HT

PRIX SELON QUANTITÉ	
Prix pour 2 unités	82,17 €HT
Prix pour 5 unités	77,61 €HT

MEUBLE CUISINE DESSERT



**DESCRIPTIF**  
Meuble cuisine desserte Gris/Noir  
Très compact, tablettes intérieures cerclées d'aluminium, pare-vent, pieds réglables

- **TISSU** : polyester 500D enduit PVC
- **ARMATURE** : aluminium Ø 16/19 mm
- **DIMENSIONS OUVERT** : 143 x 48 x 79.5/110.5 cm
- **DIMENSIONS PLIÉ** : 48 x 10.5 x 78 cm
- **POIDS** : 8,4 kg
- **Charge maxi** : 30 kg
- **Sac de transport**

MEUBLE CUISINE DESSERT	
Référence	M/M047P69
Prix à l'unité, vendu par (1)	81,40 €HT
Eco-participation	0,68 €HT

PRIX SELON QUANTITÉ	
Prix pour 2 unités	73,26 €HT
Prix pour 5 unités	69,19 €HT



RECHAUD EN FONTE 4 PIEDS



**DESCRIPTIF**  
Appareil destiné à la cuisine domestique et professionnelle, en intérieur ou en extérieur.  
Sa puissance (9200W) et sa grande surface de chauffe permet de l'utiliser dans toutes les situations : en collectivité, réunions festives, repas traiteur, pour vos confitures et même sur un chantier.  
Sa mobilité offre un point de chauffe supplémentaire en tout lieu à un prix raisonnable.

- **Caractéristiques :**
- Bâti sur 4 pieds en fonte moulée
- Gaz butane, propane
- Puissance : 9200 watts gaz butane ou propane
- Rampe de 3 robinets en laiton pour aliment 1 à 3 rampes de feux
- Raccordement annelé G1/2 Gaz
- Grille interchangeable
- Dimensions 420 x 330 x 205 mm
- Poids : 7,5 kg
- Finition : peinture noire

RECHAUD EN FONTE 4 PIEDS	
Référence	M/CUI1005N
Prix à l'unité, vendu par (1)	73,00 €HT

PRIX SELON QUANTITÉ	
Prix pour 5 unités	69,35 €HT
Prix pour 10 unités	65,70 €HT

FOYER 4 PIEDS



**DESCRIPTIF**  
Brûleur gaz en fonte - 4 pieds fixes  
Excellente stabilité

- Longueur : 56 cm
- Largeur : 40 cm
- Hauteur : 18 cm
- Puissance : 7500 W
- Poids : 7,2 kg

FOYER 4 PIEDS	
Référence	CUI806L
Prix à l'unité, vendu par (2)	71,00 €HT

PRIX SELON QUANTITÉ	
Prix pour 5 unités	67,45 €HT
Prix pour 10 unités	63,90 €HT

RÉCHAUD À GAZ 2 FEUX



**DESCRIPTIF**  
Réchaud 2 feux avec couvercle.

- Réchaud 2 feux avec couvercle.
- 2 brûleurs à puissance de feu réglables individuellement.
- Fonctionne au gaz propane et butane.
- Puissance : 2200W
- Dimensions : L 660 x l 330 x H 100 mm
- Poids : 3,2 kg

RÉCHAUD À GAZ 2 FEUX	
Référence	M/T26PA42
Prix à l'unité, vendu par (4)	47,20 €HT

GLACIÈRE 32 LITRES ICEBERG BLEU



**DESCRIPTIF**  
Glacière 32 litres ICEBERG

**Colisage de 2**

- Glacière 32 litres ICEBERG
- Dimensions : Longueur : 49 cm- Largeur : 32,5 cm- Hauteur : 42 cm
- Poids : 3 Kg
- Conservation : 24 heures
- Garantie : 5 ans

GLACIÈRE 32 LITRES ICEBERG BLEU	
Référence	CUI687X
Prix à l'unité, vendu par (1)	32,30 €HT

GLACIÈRE 42 LITRES ICEBERG



**DESCRIPTIF**  
Glacière 42 litres

- Glacière 42 litres totalement isolées et verrouillables par la poignée de transport.
- Dimensions : Longueur : 56,5 cm- Largeur : 37,5 cm- Hauteur : 42 cm
- Poids : 3,3 kg
- Colisage : 2
- Dimensions intérieures : Longueur : 42 cm / 38 cm- Largeur : 27,5 cm / 21 cm- Hauteur : 35,5 cm
- Garantie : 5 ans

GLACIÈRE 42 LITRES ICEBERG	
Référence	CUI688Y
Prix à l'unité, vendu par (1)	56,60 €HT

SAC GLACIÈRE 46 LITRES



**DESCRIPTIF**  
Ce sac glacière 46 litres est équipé d'un grand espace de rangement avec 2 poches latérales zippées sur le côté.  
Garantit une durée de conservation de 6h30 entre 5 et 15°C

- Artic- Matière : polyester 420D
- Galaxy - Matière : polyester 600D
- Dimensions : 51 x 31 x 35 cm
- Bretelle de transport
- Colisage : 7

SAC GLACIÈRE 46 LITRES		
Artic	M/T26MX27	34,70 €HT
Galaxy	M/T26LT14	29,20 €HT

GLACIÈRE 52 LITRES



**Glacière 52 litres**

- Glacière 52 litres
- Totalement isolée
- Fermeture par aimants
- Deux poignées de transport
- Dimensions extérieures: 59 x 38,5 x 41 cm
- Dimensions intérieures: 49 x 30 x 34,5 cm
- Poids : 5,3 kg
- Garantie : 5 ans

GLACIÈRE 52 LITRES	
Référence	CUI633G
Prix à l'unité, vendu par (1)	77,60 €HT
Eco-participation	

PAIN DE GLACE 1 KG



**Pain de glace 1 kg**

- Pain de glace 1 kg.
- Dimensions :135 x 40 x 195 cm

PAIN DE GLACE 1 KG	
Référence	DIV321C
Prix à l'unité, vendu par (8)	2,50 €HT
Eco-participation	



## TABLES PIQUE NIQUE

### DESCRIPTIF

Table pique-nique robuste et de qualité spécialement conçue pour les espaces détente.

Cette table a un plateau en bois de 42 mm d'épaisseur en pin autoclave classe 3 de dimension 190 x 70 cm.

Les bancs de la table pique-nique sont relevables pour l'hivernage ou en cas de mauvais temps. Elle dispose également d'un trou de parasol.

Délai de livraison : 3 semaines environ

- Lattes : 116 x 42 mm
- Livrée prête à monter



	190 X 70	150 X 70
Référence	<b>M/MOB1295M</b>	<b>M/MOB974V</b>
Capacité	8 personnes	6 personnes
Garantie	2 ans	2 ans
Utilisation	Extérieur	Extérieur
Epaisseur plateau	42 mm	42 mm
Accès handicapé	NON	NON
Longueur	1,90 m	1,50 m
Largeur	70 cm (plateau table)	70 cm (plateau table)
Poids (en kg)	60 kg	50 kg
Prix à l'unité	<b>425,00 €HT</b>	<b>342,00 €HT</b>
Eco-participation	<b>7,08 €HT</b>	<b>7,08 €HT</b>
Prix pour 2 unités	<b>403,75 €HT</b>	<b>324,90 €HT</b>
Prix pour 5 unités	<b>382,50 €HT</b>	<b>307,80 €HT</b>
Prix pour 10 unités	<b>361,25 €HT</b>	<b>290,70 €HT</b>

## TABLE PIQUE NIQUE 4 BANCS



### TABLE PIQUE NIQUE 4 BANCS

Référence	<b>M/MOB1189R</b>
Prix à l'unité, vendu par (1)	<b>1 581,00 €HT</b>

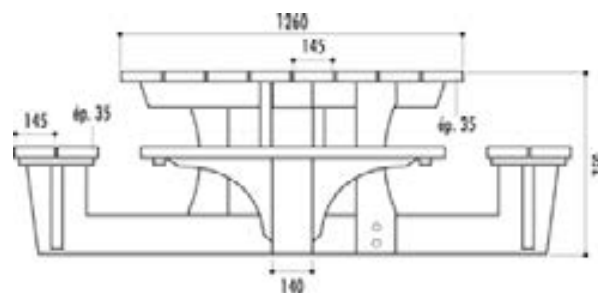
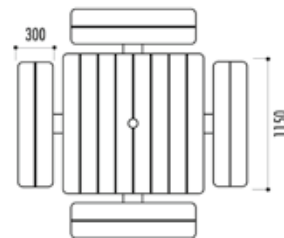

### DESCRIPTIF

Table de pique nique robuste de 2,13 m x 2,13 m adaptée pour les jardins publics, aires de repos, parcs de loisirs... Pouvant accueillir jusqu'à 8 personnes.

Facile à poser.

- En pin du Nord traité autoclave classe IV sans CCA (sans cuivre, chrome ni arsenic) certifié PEFC et FSC
- Plateau constitué de 8 lames
- Assises constituées de 4x2 lames
- Piètement du plateau en lamellé-collé de 140 x 140 mm épaisseur 4,5 cm, les 4 pieds support plateau section 145 x 68 mm
- Trou parasol au centre du plateau
- Visserie inox
- A poser
- poids : 230 Kg
- ATTENTION : les tables pique-niques peuvent être soumises à l'éco-contribution d'Etat Valdelia selon leur implantation physique. Cas N°1 : Les tables installées sur un terrain public accessible 24h24 sont non éligible à l'éco-contribution. Cas N°2 : Pour toutes tables installées sur un autre emplacement privé ou public, l'éco-contribution sera facturée. Si votre commande concerne le cas n°2, vous devez nous avertir afin de vous facturer l'éco-contribution.

### CARACTÉRISTIQUES

Capacité	8 personnes
Utilisation	Extérieur
Garantie	1 an
Hauteur assise	45 cm
Hauteur table	75 cm
Accès handicapé	NON
Longueur	2,13 m
Largeur	1.26 m (plateau table)
Poids (en kg)	230 kg
Epaisseur plateau	35 mm
Largeur hors tout	2.13 m

## TABLE PIQUE NIQUE EN BOIS PAMPLUNE

### DESCRIPTIF

Table Pique Nique pamplune en bois modèle à poser

Idéale pour aménager vos espaces verts : aires de jeux, parcs, aires de repos, et jardins publics.

La table picnic bois est livrée pré-montée : plateau monté et pieds montés pour gagner du temps !

- En pin du Nord traité autoclave
- Classe IV certifié FSC
- Modèle à poser anti vandalisme
- Livrée pré-montée : plateau monté et pieds montés
- Visserie inox
- **Kit de scellement en option**
- ATTENTION : les tables pique-niques peuvent être soumises à l'éco-contribution d'Etat Valdelia selon leur implantation physique. Cas N°1 : Les tables installées sur un terrain public accessible 24h24 sont non éligible à l'éco-contribution. Cas N°2 : Pour toutes tables installées sur un autre emplacement privé ou public, l'éco-contribution sera facturée. Si votre commande concerne le cas n°2, vous devez nous avertir afin de vous facturer l'éco-contribution.



Accès PMR à chaque extrémité  
Longueur : 230 cm  
\* Personnes à mobilité réduite

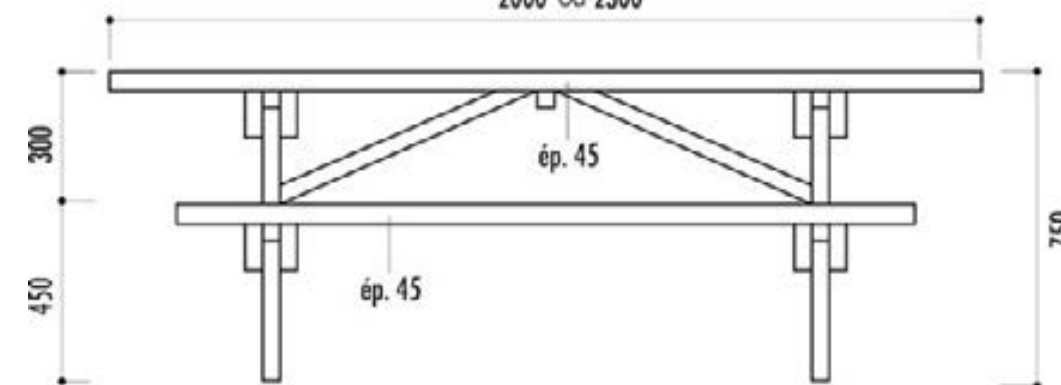
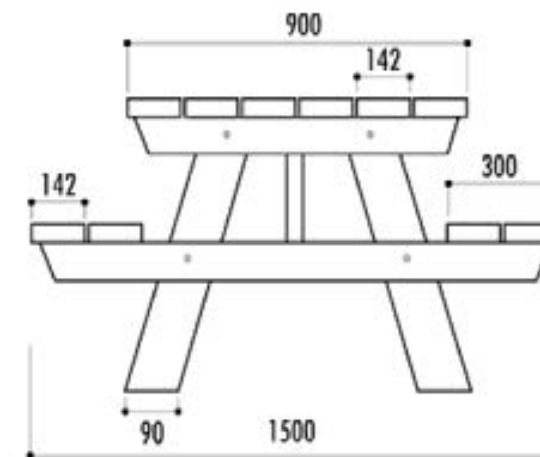

TABLE	200 CM	230 CM	
Epaisseur plateau	45 mm	45 mm	
Utilisation	Extérieur	Extérieur	
Garantie	1 an	1 an	
Hauteur assise	45 cm	45 cm	
Hauteur table	75 cm	75 cm	
Accès handicapé	NON	OUI	
Longueur	2 m	2,30 m	
Largeur	90 cm (plateau table)	90 cm (plateau table)	
Poids (en kg)	107	117 kg	
Largeur hors tout	150 cm	150 cm	

	200 CM	230 CM	
Référence	<b>M/MOB1477V</b>	<b>M/MOB1478W</b>	
Prix à l'unité	<b>436,00 €HT</b>	<b>452,00 €HT</b>	
Prix lot 1	<b>4 x 414,20 €HT</b>	<b>5 x 429,40 €HT</b>	
Prix lot 2	<b>8 x 392,40 €HT</b>	<b>9 x 406,80 €HT</b>	

À POSER  
OU  
À SCELLER

GARANTIE  
**1**ans

### DESCRIPTIF

4 Plaques de scellement pour table pique-nique Pamplune + kit de visserie



### KIT DE SCELLEMENT TABLE PIQUE NIQUE PAMPLUNE

Référence	<b>M/MOB1479X</b>
Prix à l'unité, vendu par (1)	<b>23,00 €HT</b>



## MALLE PLASTIQUE 110 LITRES

Malle plastique de rangement cadenassable munie de 2 roulettes pour faciliter son transport. Possède un couvercle à charnières. Capacité : 110 litres - Couleur noire

- Emboîtable et superposable
- Coloris : Corps et couvercle noir / Charnières et roulettes rouges
- Dimensions extérieures : 85,5 x 48,5 x 39,5 cm
- Dimensions intérieures : 66 x 33 x 33 cm
- Charge maximum : 25 kg
- Garantie : 5 ans



## MALLE PLASTIQUE 200 LITRES

Malle plastique emboîtable & superposable de contenance 200 litres. Possibilité de cadenasser.

- Couvercle à charnières et deux roulettes
- Coloris : Corps et couvercle noir
- Charnières et roulettes jaunes
- Dimensions 84,8 x 61 x 51,5 cm
- Charge maximum : 25 kg
- Garantie : 5 ans



### MALLE PLASTIQUE 110 LITRES NOIRE

Référence	<b>DIV297B</b>
Prix à l'unité, vendu par (1)	<b>36,10 €HT</b>
Eco-participation	<b>0,33 €HT</b>

### MALLE PLASTIQUE 200 LITRES NOIRE

Référence	<b>DIV298C</b>
Prix à l'unité, vendu par (1)	<b>48,40 €HT</b>
Eco-participation	<b>0,83 €HT</b>



MALLE  
ACIER MARRON



	RÉFÉRENCES	PRIX	POIDS	EXTÉRIEURES	INTÉRIEURES	VOLUME
Malle acier 61 Litres (70x37x29)	<b>M/DIV1304Z</b>	<b>69,00 €HT</b>	6,5 kg	70 x 37 x 29	66 x 35,5 x 26	61 cm <sup>3</sup>
Malle acier 107 Litres (80x45x36)	<b>M/DIV1305A</b>	<b>85,00 €HT</b>	10 kg	80 x 45 x 36	76 x 43 x 33	107 cm <sup>3</sup>
Malle acier 150 Litres (90x50x39)	<b>M/DIV1306B</b>	<b>95,00 €HT</b>	12 kg	90 x 50 x 39	86 x 43,5 x 36	150 cm <sup>3</sup>
Malle acier 193 Litres (100x55x42)	<b>M/DIV1307C</b>	<b>111,00 €HT</b>	13,5 kg	100 x 55 x 40	96 x 3,5 x 37	193 cm <sup>3</sup>
Malle acier 252 Litres (110x60x42)	<b>M/DIV1308D</b>	<b>132,00 €HT</b>	16 kg	110 x 60 x 42	106 x 58,5 x 39	252 cm <sup>3</sup>
Malle acier 318 Litres (120x60x50)	<b>M/DIV1309F</b>	<b>173,00 €HT</b>	18 kg	120 x 60 x 50	116 x 58,5 x 47	318 cm <sup>3</sup>
Malle acier sur roues 318 Litres (120x60x50)	<b>M/DIV1310G</b>	<b>213,00 €HT</b>	20 kg	120 x 60 x 50	116 x 58,5 x 47	318 cm <sup>3</sup>

- Cantine métallique fabriquée en tôle d'acier premier choix, épaisseur 6/10 de mm
- Deux fortes poignées en fil de 8 mm
- Tringle en 8 mm
- Cadenassière épaisse en tôle de 15/10 mm
- Coins en tôle de 10/10 de mm
- Couvercles et corps emboutis dans la matière
- Deux coulisseaux de renfort sur le dessus de la malle
- Soudure des charnières par postes semi-automatiques





## CONDITIONS GÉNÉRALES DE VENTE

Les ventes de PRODUITS sont toujours soumises aux présentes conditions générales qui prévalent sur toutes les conditions de l'ACHETEUR et remplacent tout document antérieur à celui figurant au recto ou à l'entrée en vigueur de conditions particulières. Toute dérogation doit faire l'objet d'un accord préalable et écrit du VENDEUR.

### 1 - PRIX ET FACTURATION

L'ACHETEUR déclare parfaitement connaître les tarifs pratiqués par le VENDEUR. Toute modification de taxe sera immédiatement répercutée. Ces prix peuvent être révisés, sans préavis, en fonction des variations des éléments composant le coût de revient des PRODUITS. Chaque fois que l'ACHETEUR reçoit, sous forme de nouveaux tarifs ou de factures établies en fonction de ceux-ci, une offre de modification de prix, il est censé l'avoir tacitement acceptée dès lors qu'il n'a pas exprimé son refus au VENDEUR par lettre recommandée avec avis de réception parvenue dans les quinze jours qui suivent la réception de l'offre.

Les prix s'entendent hors taxes, sortie usine. Ils ne comprennent donc pas le coût des opérations de transport, assurance, douanes, manutention jusqu'au lieu de livraison choisi par l'ACHETEUR.

La facturation se fait sur la base du tarif en vigueur au jour de la COMMANDE sous réserve que la date de LIVRAISON demandée par l'ACHETEUR lui soit postérieure de moins d'un mois. A défaut, la facturation se fera sur la base du tarif en vigueur au jour de la LIVRAISON.

### 2 - LIVRAISON ET TRANSPORT

Les PRODUITS sont mis à disposition en une ou plusieurs fois pour une même COMMANDE. Si l'ACHETEUR, pour quelque raison que ce soit, ne prend pas possession des PRODUITS livrés, le VENDEUR les lui facturera à un prix augmenté des coûts de stockage et / ou d'assurance s'y rapportant.

Toutes les opérations de transport sont effectuées aux risques et périls de l'ACHETEUR, auquel il appartient de vérifier les expéditions à l'arrivée et d'exercer, s'il y a lieu, les recours contre les transporteurs, dans le respect des règles régissant cette matière. L'ACHETEUR transmettra au vendeur, sous trois jours à compter de la réception des PRODUITS, la copie de la réclamation adressée au transporteur. A défaut, les PRODUITS seront réputés avoir été reçus en bon état.

Les délais de LIVRAISON sont toujours donnés à titre indicatif. Les retards de LIVRAISON ne sauraient donc entraîner l'annulation de la COMMANDE ou le paiement par le VENDEUR d'une quelconque indemnité, sauf mise en demeure de l'ACHETEUR réalisée par lettre recommandée avec avis de réception et non suivie d'exécution par le VENDEUR dans le délai d'un mois à compter de la date de réception de ladite notification.

### 3 - CONDITIONS DE PAIEMENT

En cas de non-PAIEMENT des factures aux dates fixées ou de PAIEMENTS partiels, les sommes dues porteront intérêt de plein droit et sans mise en demeure. L'ACHETEUR encourt également la déchéance du terme pour toutes les sommes dues au VENDEUR à la date de dépassement du délai de PAIEMENT. En cas de dégradation de la solvabilité de l'ACHETEUR, le VENDEUR se réserve la possibilité d'annuler ou de différer la mise à disposition des COMMANDES jusqu'au PAIEMENT intégral de toutes les factures dues.

### 4 - GARANTIE ET RESPONSABILITÉ

Les PRODUITS sont garantis un an à compter de leur date de LIVRAISON. La garantie des PRODUITS est limitée au remboursement ou au remplacement, partiel ou complet, des PRODUITS que le VENDEUR reconnaît défectueux. L'irrespect des règles d'utilisation figurant sur les documentations du VENDEUR ainsi que le montage ou l'installation des PRODUITS en contradiction avec les consignes d'installation ou d'utilisation accompagnant les PRODUITS dégagent le VENDEUR de toute responsabilité.

### 5 - PROPRIÉTÉ INDUSTRIELLE - NOM COMMERCIAL

L'ACHETEUR s'interdit de modifier, masquer ou retirer les signes distinctifs apposés par le VENDEUR sur les PRODUITS. L'irrespect de cette obligation pourra entraîner la résolution, de plein droit et sans mise en demeure préalable, des COMMANDES en cours et la déchéance du terme pour toute somme due par l'ACHETEUR ; ceci, sans préjudice de l'action en responsabilité que pourrait tenter le VENDEUR contre l'ACHETEUR.

### 6 - CLAUSE DE RÉSERVE DE PROPRIÉTÉ / TRANSFERT DES RISQUES

Le VENDEUR se réserve expressément la propriété des PRODUITS livrés jusqu'au PAIEMENT intégral de leur prix en principal, frais et accessoires. Dès la LIVRAISON, les risques et la garde des PRODUITS seront transférés à l'ACHETEUR. Jusqu'à ce que le PAIEMENT soit intervenu, l'ACHETEUR s'interdit de revendre les PRODUITS ou de conférer à un tiers un droit quelconque sur eux, sauf accord préalable et écrit du VENDEUR. Les PRODUITS dont le prix, majoré des intérêts, n'aura pas été payé au VENDEUR devront être restitués par l'ACHETEUR, en état neuf et à ses frais.

### 7 - RÉOLUTION

Le contrat liant le VENDEUR à l'ACHETEUR pourra être résolu de plein droit, la livraison retardée ou les marchandises retenues, si bon semble au VENDEUR, dans les cas suivants : non-paiement à l'échéance convenue de toutes sommes dues au titre de ce contrat ou non-respect des stipulations de la clause de réserve de propriété mentionnée ci-dessus. La résolution sera acquise au jour de la première présentation, à l'ACHETEUR, d'une lettre recommandée avec avis de réception de notification.

Si la vente est résolue du fait d'un manquement de l'ACHETEUR à ses obligations, ce dernier devra régler au VENDEUR une indemnité fixée à 20 % du montant de la ou des factures concernées par le manquement.

### 8 - CAS FORTUITS OU DE FORCE MAJEURE

La guerre, les grèves, les épidémies, l'interruption des transports, la pénurie des matières premières, les accidents, les sinistres et généralement tous les cas fortuits ou de force majeure autorisent de plein droit la suspension, par le VENDEUR, des COMMANDES en cours, ou leur exécution tardive, sans indemnité ni dommages et intérêts.

### 9 - LOI APPLICABLE - ATTRIBUTION DE JURIDICTION

Ce contrat est soumis à la loi française. Toute contestation découlant de nos ventes ou prestations doivent être portées, même en cas de pluralité de défendeurs ou d'appel en garantie, devant Tribunal compétent situé dans le ressort de Paris.



**PLISSON**  **TRIGANO**  
*depuis 1888*

**TRIGANO MDC**

Département Collectivités

Zone artisanale Le Haut Éclair

72 600 MAMERS

Mail : [collectivites@trigano.fr](mailto:collectivites@trigano.fr)

Tél. : 04 75 84 85 07

[www.trigano-collectivites.com](http://www.trigano-collectivites.com)